

Erzi[®]



**BALANCIER
SYSTEM
ROCKY**



**BALANCE
SYSTEM
ROCKY**



PAGE 4

PAGE 6

SEITE 4

SEITE 6



ROCKY ROCKER

ROCKY ROCKER



ROCKY BOARDS

ROCKY BOARDS

PAGE 10

SEITE 10



BALANCIER BRETTER

ZUBEHÖR

BALANCING BOARDS

ACCESSORIES

ROCKY ROCKER

HIGH



HOCH

LOW



FLACH



46332 Rocky Rocker | Rocky Rocker

42 x 28,5 x 17 cm; 1,8 kg
Material: Birkenesperrholz, Buche; klar lackiert;
Der Rocky Rocker ist ein Spiel- und Sportgerät, das als Hocker, Sitz- und Stehschaukel eingesetzt werden kann. Vordergründig dient der Rocky Rocker jedoch zur Verbindung von zwei Erzi - Balancierbrettern. Die Interaktion der verbundenen Bretter fordert und fördert die Koordinations- und Konzentrationsfähigkeit. Durch die unterschiedlichen Radien der Seitenteile kann der Rocky Rocker in zwei verschiedenen Schwierigkeitsstufen benutzt werden. Hängt man nur ein Erzi - Balancierbrett mittig in den Rocky Rocker ein, entsteht eine Wippe für zwei Kinder mit den vielfältigsten Spielvariationen (z.B. Murmelbahn)

inkl. 1 Nachrüstset zum Anbringen an die Balancierbretter in Verwendung mit dem Rocky Rocker |
material: birch plywood, beech, naturally coated;
The balancing seesaw Rocky Rocker is a game and sport product which can be used for young and old, as single product or as connecting point between two Erzi balancing boards.

It corresponds to all current security standards and guidelines and offers nevertheless a design without any screws or nails. The Rocky Rocker is a natural product with love to the details and varied challenges to the exercise capacities of the children.

The product can be used as stool and sitting or standing balancing seesaw. The seesaw demands from the user teamwork, balance, consideration, patience and coordination.

incl. 1 Add on kit to add-on the balancing boards for the usage with the Rocky Rocker



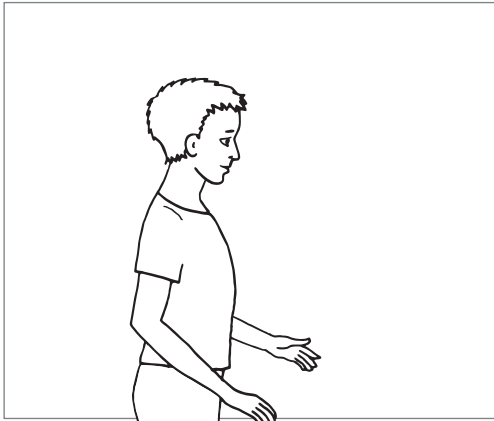

STANDING

STEHEND

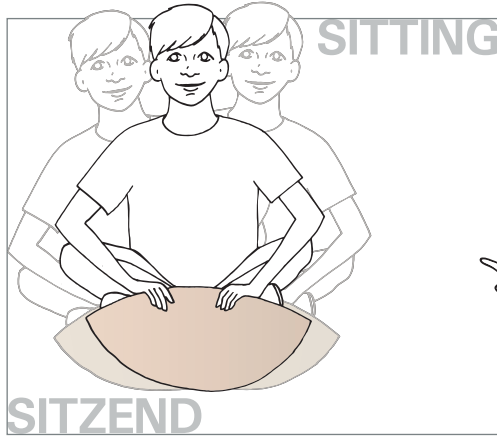

SITTING

SITZEND

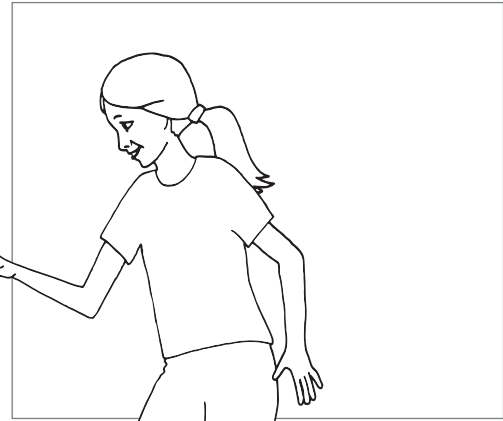

WALKING

LAUFEND

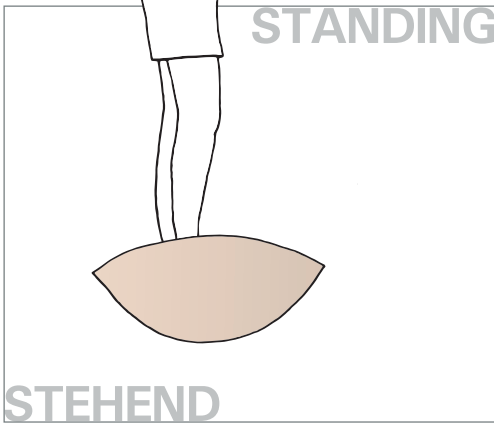

KNEELING

KNIEND



ROCKY BOARDS



FOLLOW



46334 Balancierbrett Rocky Board
Follow |

Balancing board Rocky Board Follow

115 x 23,8 x 7 cm; 4,8 kg

Dieses Balancier- und Murmelbrett wird fast allen Altersstufen gerecht. 3 Kugeln, unterschiedlich in Material und Größe, sollen von einer Seite zur anderen bewegt werden. Aber Vorsicht: Nicht selten nimmt dabei eine Kugel einen anderen Weg und kehrt zur Ausgangsposition zurück! Welche Kugel wird wohl die schnellste sein? Ersatzkugeln: 46307 |

This balancing and marble board is suitable for almost all ages. 3 balls, each of a different size and material, have to be moved from one side to the other. But caution: One ball will often interfere with another one and then return to the starting position! Which ball will be the quickest? supplementary balls: 46307

46307 Kugelset J |

Marble set J

Ø 3,3 x 10 cm; 25 g



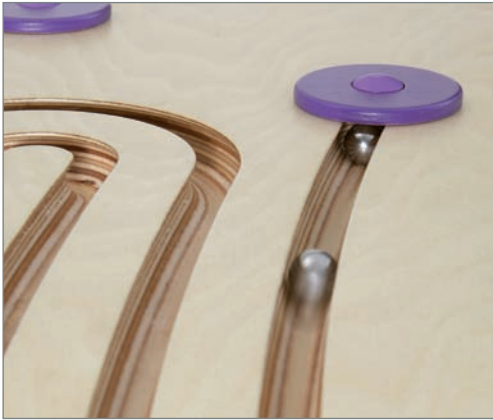

46335 Balancierbrett Rocky Board
Magic |

Balancing board Rocky Board Magic

115 x 23,8 x 7 cm; 4,5 kg

Mit diesem Erzi - Qualitätsprodukt haben sogar unsere Kleinsten viel Spaß. Zwei Stahlkugeln finden mit Sicherheit von einem Ziel in das andere. Doch so manche Überraschung wird deutlich, wenn die Kugeln den Mittelpunkt passieren, denn die Kugeln nehmen nie den erwarteten Verlauf! Zauberei?! |

Even the littlest ones (aged will enjoy playing with this Erzi quality product. In the end, two steel balls have to find their way from one goal to the next. There will also be many surprises when the balls pass the point in the centre since the balls will never follow the expected course! Is this magic?!



MAGIC

ROCKY BOARDS & ROCKER ROCKER



Die Rocky Boards sind an der Unterseite mit zwei Wippelementen ausgestattet. Dadurch kann auf dem Tisch oder am Boden gespielt werden. Die Kugeln können durch ein Kind mit der Hand oder den Füßen balanciert werden. Die Wippelemente dienen als Rutschstopp bei Benutzung mit dem Rocky Rocker. Das jeweilige Board wird in den Rocky Rocker eingelegt und los geht's. Die verschiedenen Höhen verleihen dem Balancespiel Vielfalt und eine gute Portion Koordination. Auch mit dem Rocky Rocker kann man allein oder zu zweit die Kugeln in Bewegung bringen.]

Underneath the Rocky Boards there are two seesawing elements. This allows the game to be played either on a table or on the floor. The balls can be balanced by one child with its hand or feet. The seesawing elements are used to stop the sliding when using the Rocky Rocker. The respective Board is inserted in the Rocky Rocker and then the fun begins. The different heights which require some coordination give the balancing game its variety. Together with the Rocky Rocker, the balls can be moved by one or two people.



BALANCING BOARDS BALANCIER BRETTER

46320 Balancierbrett Flusslauf | *Balancing board River*

190 x 24 x 8,5 cm; 7 kg
lackiertes Birkensperrholz; belastbar bis 100kg
Lieferumfang: Balancierbrett, 1 gelbe Holzkugel
Die gelbe Holzkugel wird entlang einer Spur geführt, die einen Flusslauf nachbildet. Mit der Hand oder mit dem Fuß – dieses Produkt fordert und fördert die Konzentration und ganz unterschiedliche, motorische Fähigkeiten. |
varnished birch plywood; maximum capacity 100kg
Scope of delivery: Balancing board, 1 yellow wooden ball
The yellow wooden ball is steered along a path imitating the watercourse of a river. Involving the hands and feet, this product challenges and promotes concentration and a whole variety of different motor skills and abilities.



46321 Balancierbrett Quak | *Balancing board Quak*

190 x 24 x 8,5 cm; 7,5 kg
lackiertes Birkensperrholz; belastbar bis 100kg
Lieferumfang: Balancierbrett, 6 farbige Frösche
6 Bunte Frösche sitzen in der Falle! Mit einem (lösbaren) Klettband kleben Sie fest und wollen davon springen. Die Frösche aus Kunstleder und weicher Füllung sind robust genug, um auf sie zu treten, sie zu werfen oder damit zu jonglieren. |
varnished birch plywood; maximum capacity 100kg
Scope of delivery: Balancing board, 6 coloured frogs
6 gaily coloured frogs are caught in a trap! Firmly stuck in position by a (detachable) Velcro dot they try to leap away. Made of leatherette with a soft padding, the frogs are sufficiently sturdy to withstand being stepped on, thrown about or juggled with.

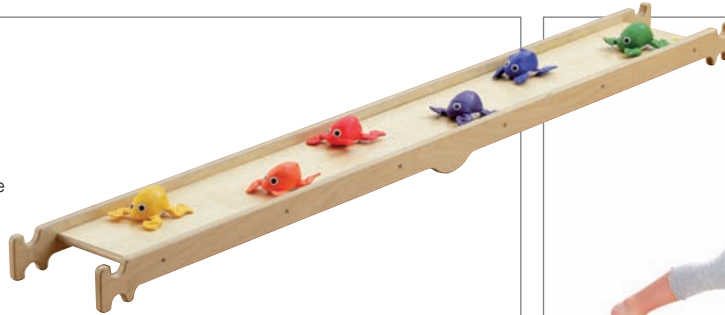

46322 Balancierbrett Äste | *Balancing board Branches*

190 x 24 x 8,5 cm; 9 kg
lackiertes Birkensperrholz; belastbar bis 100kg
Lieferumfang: Balancierbrett
Bei den Ästen wird NATUR ganz groß geschrieben. Die fest am Balancierbrett angebrachten Holzelemente aus Fichte sind unbehandelt und vermitteln ein "echtes" Holzgefühl. Bei Benutzung wird neben der Rechts-Links-Koordination auch das Kreuz-Quer-Gewölbe des Fußes trainiert. |
varnished birch plywood; maximum capacity 100kg
Scope of delivery: Balancing board
In designing the branches, full focus has been on NATURE. The spruce branch stubs firmly attached to the balancing board have been left in their natural untreated state and impart that true, unfeigned feeling of wood under the feet. In addition to right-left coordination training, this serves to exercise the medial and lateral arches of the foot.



46323 Balancierbrett Waldboden |

Balancing board Forest floor

190 x 24 x 8,5 cm; 7 kg

lackiertes Birkenesperrholz; belastbar bis 100kg

Lieferumfang: Balancierbrett, 27 gelbe Schaumbälle (3 Größen)

Dieses Balancierbrett erfordert Konzentration! 27 Löcher mit unterschiedlich großen Löchern sind mit großen und kleinen Schaumbällen gefüllt. Ein falscher Tritt und der Ball fällt aus dem Loch heraus. Durch das Laufen auf dem Fußballen bietet der Waldboden eine gute Möglichkeit, sicheres Gehen auf unebenen Untergründen zu trainieren. Die Schaumbälle sind waschbar. |

varnished birch plywood; maximum capacity 100kg

Scope of delivery: Balancing board, 27 yellow PU-foam balls (3 sizes)

This balancing board calls for concentration! 27 differently sized holes are filled with large and small PU-foam balls. Take a wrong step and the ball will fall out of its hole! Involving walking on PU-foam balls, Forest Floor provides an excellent opportunity to exercise safe walking on uneven surfaces. The foam balls are washable.

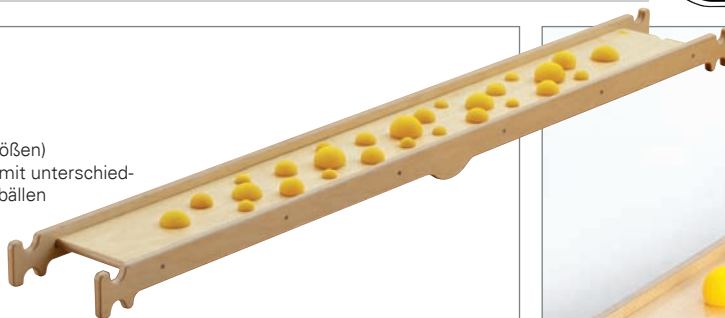

46325 Balancierbrett Materialmix |

Balancing board Material mix

190 x 24 x 8,5 cm; 7 kg

lackiertes Birkenesperrholz; belastbar bis 100kg

Lieferumfang: Balancierbrett

Was hat Materialkunde mit Balance zu tun? Fünf unterschiedlich haptische Erlebnisse geben darauf die Antwort. Glatt oder rau, warm oder kalt, hart oder weich, glänzend oder matt – die verschiedenen Materialien können mit Augen, Händen und Füßen erkundet werden. Materialien: Sandpapier, Metall, Kunstrasen, Kork, Kunststoffspiegel. |

varnished birch plywood; maximum capacity 100kg

Scope of delivery: Balancing board

What does material science have to do with balancing? The answer lies in five different haptic sensory experiences: smooth or rough, warm or cold, hard or soft, shiny or dull surfaces. The various materials can be explored using the eyes, hands and feet.

Materials: sandpaper, metal, artificial turf, cork, plastic mirror.



46327 Balancierbrett Feldstein |

Balancing board Rubble

190 x 24 x 8,5 cm; 9 kg

lackiertes Birkenesperrholz; belastbar bis 100kg

Lieferumfang: Balancierbrett

Wie beim Wandern werden hier die Füße deutlich herausgefordert und trainiert. Kleine und große Feldsteine animieren zum Rechts-Links-Lauf und kräftigen die Fuß- und Beinmuskulatur. |

varnished birch plywood; maximum capacity 100kg

Scope of delivery: Balancing board

Here the feet are boldly challenged and exercised as in walking. Rubble stones, small and large, serve to stimulate the right-left gait, thus strengthening the foot and leg muscles.



BALANCING BOARDS

BALANCIER BRETTER

46328 Balancierbrett Dschungelpfad | *Balancing board Jungle path*

190 x 24 x 8,5 cm; 7,5 kg
lackiertes Birkenesperrholz; belastbar bis 100kg
Lieferumfang: Balancierbrett

Das starke Sisal-Tau bringt auch die Stärksten zum Wackeln. Der wellenförmige Balanceweg über das Tau trainiert neben der taktilen Wahrnehmung auch das Fußgewölbe. Durch die Fixierung des Seils ist eine sichere und langfristige Benutzung garantiert! |

varnished birch plywood; maximum capacity 100kg

Scope of delivery: Balancing board

The tough sisal rope causes even the strongest among us to wobble. Apart from tactile sensory perceptions, the snake-like balancing course over the rope serves to exercise the arches of the feet. The rope is firmly mounted in position, thus ensuring safe and durable use!



46329 Balancierbrett ZEHner Schritt | *Balancing board ZEHner step*

190 x 24 x 8,5 cm; 9 kg
lackiertes Birkenesperrholz; belastbar bis 100kg
Lieferumfang: Balancierbrett

Wieviele Steine sind auf diesem Brett befestigt? 10 Zahlenfelder verkörpern jeweils eine Zahl von 1 bis 10. In Summe sind es aber genau 55 Steine. Ob Zählen oder Rechnen, dieses Balancierbrett eignet sich besonders für sehbehinderte Kinder oder zum Balancieren mit verbundenen Augen. Die Stimulation von Hand- und Fußflächen wirkt bei Benutzung angenehm und durchblutungsfördernd. |

varnished birch plywood; maximum capacity 100kg

Scope of delivery: Balancing board

How many stones are mounted to this board? 10 number fields each represent a number from 1 to 10. The exact total, however, is 55 stones. No matter whether just counting or performing simple arithmetic, this balancing board is ideally suitable for children with impaired vision or for blindfold-balancing. The sensory effect on the palm of the hand or underneath the feet is both pleasant and serves to stimulate blood circulation.



46331 Balancier-Spazierweg Natur | *Balancing path Nature*

46,5 kg
Die 6 verschiedenen Balancierbretter fördern gleichzeitig Balance und Motorik, schulen Wahrnehmung und Körperbewusstsein. Inhalt: Flusslauf, Quak, Äste, Waldboden, Materialmix, Feldsteine |
The 6 different balancing boards encourage at the same time balance and motility train perception and body awareness. Content: river, quak, branches, forest-floor, mixed materials, field stones.



46336 Balancierbrett Senso | *Balancing board Senso*

190 x 24 x 8,5 cm; 6,9 kg
lackiertes Birkensperrholz; belastbar bis 100kg

Lieferumfang: Balancierbrett

Wenn es um sensorische Erfahrung geht, wird dieses Balancierbrett den Anforderungen auf jeden Fall gerecht. Ob darauf stehen, sitzen oder darüber laufen, die abgerundeten Kunststoffspitzen der Senso-Pads sind eine Mutprobe für Groß und Klein! Gleichgewichtssinn und taktile Wahrnehmung werden hier gleichermaßen angesprochen. Die vier kreisrunden Pads sind fest im Balancierbrett integriert. |

varnished birch plywood; maximum capacity 100kg

Scope of delivery: Balancing board

Regarding sensorial experience, this balancing board will satisfy all requirements. Whether it is used to stand, sit or walk on, the rounded off plastic tips of the Senso-Pads are a test of courage for large and small! The sense of balance and tactile perception are both activated to the same degree. The four round pads are firmly integrated on the balancing board.

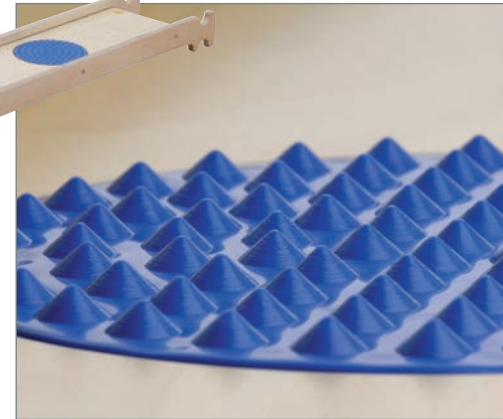

46337 Balancierbrett Blase | *Balancing board Bubble*

190 x 24 x 8,5 cm; 6,9 kg
lackiertes Birkensperrholz; belastbar bis 100kg

Lieferumfang: Balancierbrett

Dieses Balancierbrett hat es in sich! Den Blasen folgend, laufen die Füße überkreuz oder auseinander. Durch das Überlaufen der flexiblen Blasen werden die Rechts-Links-Koordination und die Balance gleichzeitig aktiviert. Wird das Brett schräg z.B. in eine Sprossenwand eingehangen, können die Blasen als Klettergriffe genutzt werden (Fallhöhe / -schutz beachten!). Ein taktiles Erlebnis für Hand und Fuß! |

varnished birch plywood; maximum capacity 100kg

Scope of delivery: Balancing board

This balancing board is a real challenge! Following the blisters, the feet walk either crossed over or apart. By walking over the flexible blisters, the right-left co-ordination and balance are activated at the same time. If the board is hooked in an angular fashion for example onto wall bars, the blisters can be used as climbing grips (please note the drop height / protection!). A tactile experience for hands and feet!

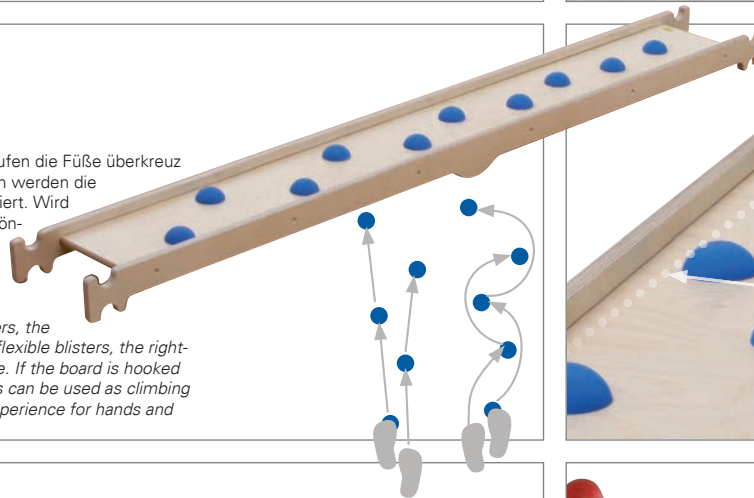

46330 Balancierbretter Wandhalterung | *Balancing boards wall mounts*

99,5 x 5 x 8 cm; 1,5 kg
für bis zu 7 Bretter | for up to 7 boards

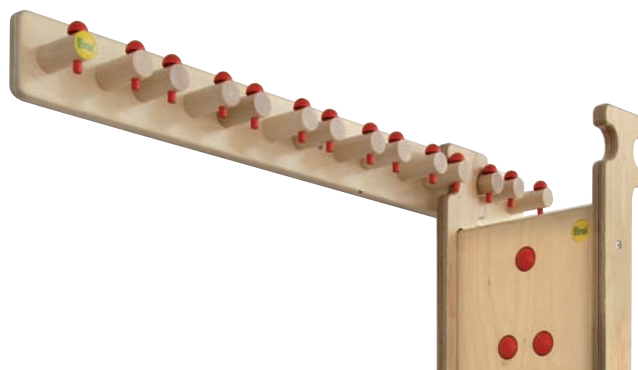

BALANCING BOARDS

BALANCIER BRETT

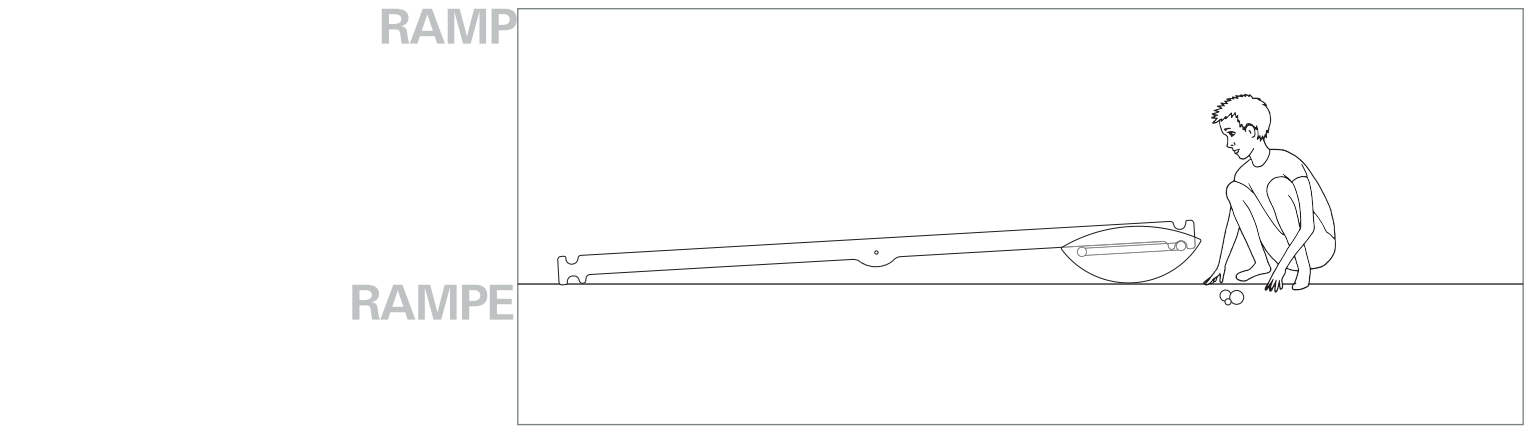
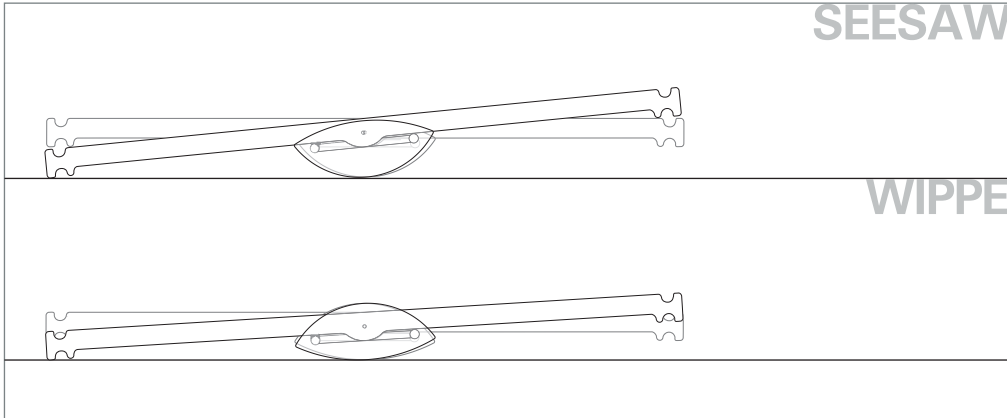
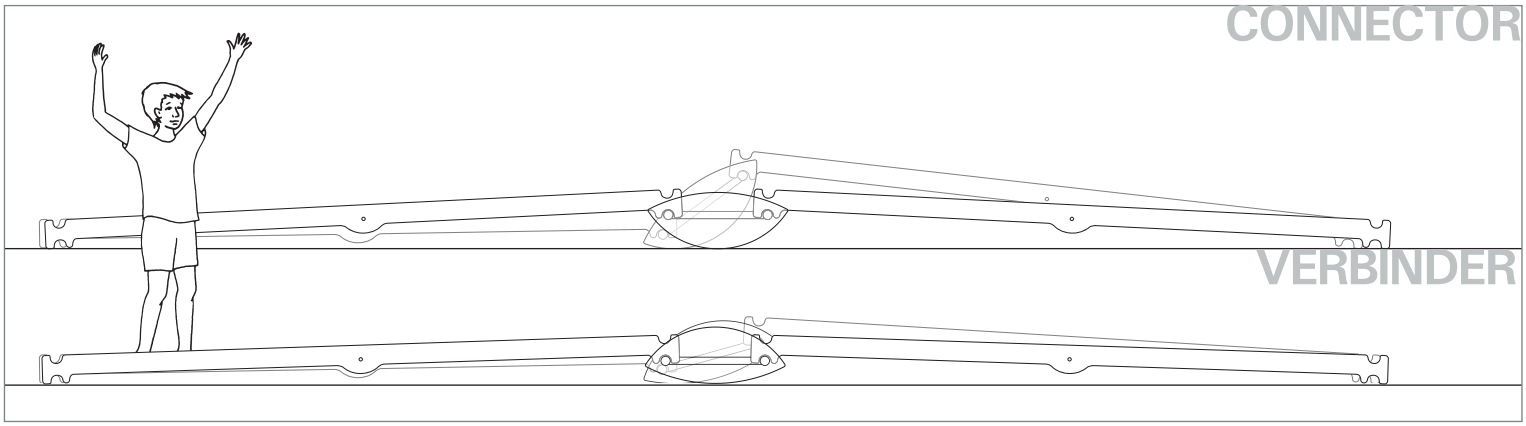



46333 Rocky Rocker Nachrüstset |
Rocky Rocker add-on kit

14 x 8 x 1 cm; 7 g
zum Anbringen an die Balancierbretter in Verwendung
mit dem Rocky Rocker |
to add-on the balancing boards for the usage with the
Rocky Rocker



Erzi[®]

**MADE
IN
GERMANY**

Erzi[®] Qualitätsprodukte aus Holz GmbH
Lengefelder Straße 16
D-09579 Grünhainichen, Germany

Telefon: +49 (37294) 920-0
Telefax: +49 (37294) 920-49
E-Mail: info@erzi.de
Internet: www.erzi.de

