

A Montageanleitung

Regenwurm Mini 4591-81RM

Achtung! Nur die im Lieferumfang befindliche Montageanleitung für den Aufbau, Montage und Wartung des jeweiligen Gerätes verwenden

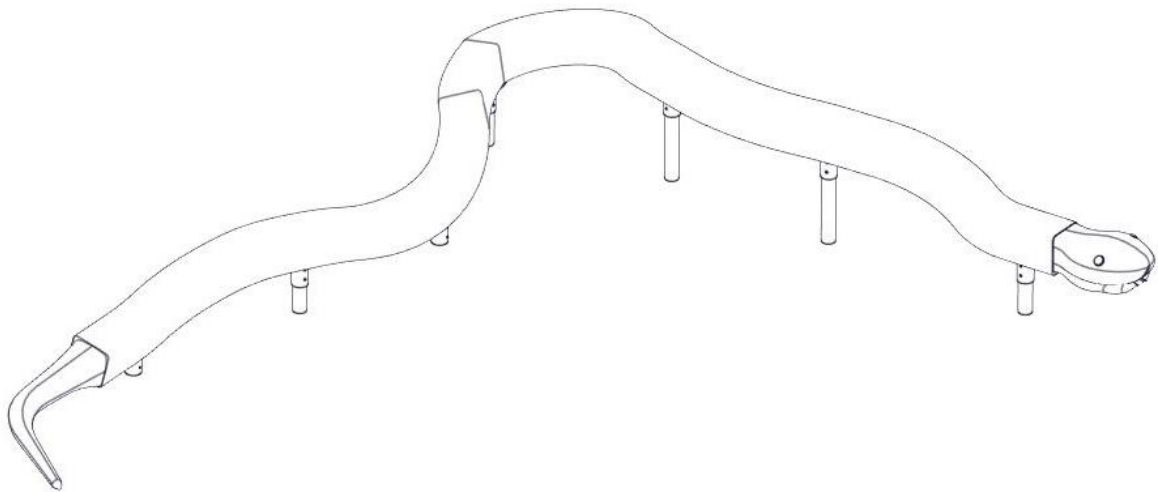

Spielgerät kann individuell aufgestellt werden

Betreiber: _____

Standort: _____

Revisionshistorie

Revision 0 – 2020-12-02

Erste freigegebene Version: PR

Montageanleitung

Revision 0

Alle Rechte vorbehalten

© Copyright 2015 Huck Seiltechnik GmbH

**Bitte beachten Sie die Erklärungen und Abkürzungen und Hinweise.
Bei Rückfragen kontaktieren Sie bitte den Hersteller.**

Inhaltsverzeichnis

A	Montageanleitung Regenwurm Mini 4591-81RM.....	1
1	Einleitung Installation.....	4
2	Datenblatt: Regenwurm Mini 4591-81RM	5
3	Lieferumfang, Stückliste mit Teilenummern	7
4	Aufstelanweisung Fundamentplan	11
5	Erklärungen der Abkürzungen und Zeichen	10
6	Überprüfungen nach der Installation.....	20
B	Wartungsanleitung Regenwurm Mini 4591-81RM.....	21
7	Einleitung Wartung	23
8	Allgemeine Hinweise zu den Wartungsarbeiten	24
9	Wartungsplan	26
10	Regelmäßige Wartungsarbeiten	27
11	Monatlich durchzuführende Wartungsarbeiten	28
12	1/4 jährlich durchzuführende Wartungsarbeiten	28
13	1/2 jährlich durchzuführende Wartungsarbeiten	29
14	Jährlich durchzuführende Wartungsarbeiten	29
15	Wartungsprotokoll	31
16	Übergabebeleg	33

Tabellenverzeichnis

Tabelle 3-1: Lieferumfang, Stückliste mit Teilenummern.....	7
Tabelle 3-2: Lieferumfang, Stückliste mit Teilenummern.....	8

1 Einleitung Installation

1.1 Allgemeines

Die Installation, Inspektion, Wartung und Betrieb sind gemäß den Richtlinien **nur durch sachkundige Personen** der EN1176-7 durchzuführen.

Vor Beginn der Montagearbeiten sind alle Geräte-, und Befestigungsteile gemäß der beiliegenden Stückliste (siehe Tabelle 3-1 u. 3-2) auf Vollständigkeit zu prüfen!

Wir bitten zu beachten, dass die Installation nur auf ebenem Gelände (max. Gefälle bis zu 3 %) durchgeführt werden muss.

Eventuell benötigte Ersatzteile erhalten Sie direkt von Ihrem Lieferanten oder der Fa. Huck Seiltechnik GmbH

Adresse: Huck Seiltechnik GmbH
Dillerberg 3
35614 Asslar/Berghausen
Tel. +49 6443 83 11-0
Fax +49 6443 83 11-79

Bei eventuellen Montageschwierigkeiten oder sonstigen Fragen, können Sie uns jederzeit unter **Tel. +49 6443 83 11-99** erreichen.



Achtung

Die komplette Montageanleitung, Wartungsanleitung und das Wartungsprotokoll sind unbedingt nach erfolgter Installation an den Betreiber gegen schriftlichen Nachweis weiterzuleiten (siehe letzte Seite)!!!



Achtung

Sämtliche Bolzen und Muttern sind feuerverzinkt oder aus Edelstahl. Edelstahl hat die Eigenschaft des unkontrollierten Kaltverschweißens während des Anziehens der Muttern. Daher unbedingt die Bolzen und Muttern mit Teflonspray (z. B. HTS plus Teflon Nr. 893128 erhältlich bei Fa. Würth) oder ähnlichen Gleitmitteln einsprühen.

Hiermit bestätigen wir Ihnen, dass dieses Spielgerät nach der aktuellen Spielgerätenorm EN 1176-1 geprüft und zertifiziert wurde.

2 Datenblatt: Regenwurm Mini 4591-81RM

1. Geräteraum: 3.15 m x 3.00 m (**kann nach Kundenwunsch variieren!!!**)
Mindestraum: 6.15 m x 6.0m (**kann nach Kundenwunsch variieren!!!**)
Gerätehöhe: 0,54 m
2. Fallhöhe: 0,54 m
3. Erforderliche Untergrundbeschaffenheit:

Bodenmaterial	Beschreibung in mm	Mindestdicke ^b in mm	Maximale Fallhöhe mm
Rindenmulch	20 – 80 Korngröße	300 400	<= 2000 <= 3000
Holzschnitzel	5 – 30 Korngröße	300 400	<= 2000 <= 3000
Sand	0,2 – 2 Korngröße	300 400	<= 2000 <= 3000
Kies	2 – 8 Korngröße	300 400	<= 2000 <= 3000
andere Bodenmaterialien und andere Schichtdicken	wie nach HIC geprüft (siehe EN 1177)		kritische Fallhöhe wie geprüft

*In Deutschland ist Rasen bis 1,50 m Fallhöhe zulässig.

Name und Größe des größten Geräte-Teils:

Tampenseil : 0,90 x 6.0 m

Name und Gewicht des schwersten Geräte-Teils:

Tampenseil : ca 60kg

Vorgesehene Altersgruppe: 3

Gerät zum Eingraben
(kein Beton erforderlich)

Aushubgröße:

7x 0,7 x 0,7 x 0,9 m inkl. 0.1m Sickerschicht

Montagezeit nach Aushub 1,5 Stunden.

Benötigte Hilfskräfte: 2 Personen

Benötigte Hilfsmittel: Radbagger, Wasserwaage, diverse Schrauben- und Schlüssel.

Eventuell benötigte Ersatzteile erhalten Sie direkt von Ihrem Lieferanten oder von der Fa.Huck Seiltechnik GmbH

Adresse: Huck Seiltechnik GmbH
Dillerberg 3
D-35614 Asslar/Berghausen
Tel. +49 6443 8311-0
Fax +49 6443 8311-79

Hiermit bestätigen wir Ihnen, daß dieses Spielgerät nach der aktuellen Spielgeräte-Norm EN 1176-1 geprüft und zertifiziert wurde.

Zeichnungen / Ansichten

Sämtliche optische Darstellungen zeigen lediglich die einzuhaltenden Abmessungen/Dimensionen und sind keine verbindlichen, technischen Abbildungen der Geräte.

Technische Änderungen, die der Weiterentwicklung unserer Artikel dienen und für den Käufer zumutbar sind, behalten wir uns vor.

Maßtoleranzen / Abmessungen

Aufgrund der Eigenschaften und Charakteristiken der Bauteile sind geringe Maßtoleranzen gegenüber der Angabe auf den Skizzen möglich.

Dies betrifft sämtliche ersichtlichen Maße außer den Fundamentmaßen bzw. Maße unter OK Boden/Spielfläche

3 Lieferumfang, Stückliste mit Teilenummern

3.1. in Worten

Tabelle 3-1: Lieferumfang, Stückliste mit Teilenummern

Pos.	Stückzahl	Element / Beschreibung	Größe	O.K.	Fehlt
1.0	1x	Tampenseil (Regenwurm)	Ø 160mm ca.L=6.0m		
1.1	7x	Sechskantschraube DIN 933 Vollgewinde vz + U-Sch. DIN 9021 Vz.	M16 x 30 + U-Sch.		
1.2	14x	Sechskantschraube vz. DIN 931 Teilgewinde	M10 x 75 mm		
1.3	14x	Hutmutter vz. DIN 986 mit Stoppfunktion	M10		
2.0	2x	Stahlrohr vz.	Ø 51 x 2,9mm L=1,19m		
2.1	3x	Stahlrohr vz.	Ø 51 x 2,9mm L=1,04m		
2.2	2x	Stahlrohr vz.	Ø 51 x 2,9mm L=0,90m		
3.0	7x	Ankerplatte vz.	500 x 500 mm		

3.2. in Symbolen

Tabelle 3-2: Lieferumfang, Stückliste mit Teilenummern







Pos.	Stückzahl	Symbol
1.0	1x	 <p>L= ca.6.0 m</p>
1.1	7x	 <p>M16 x 30mm + U-Scheibe M16 / Ø50mm</p>
1.2	14x	 <p>M10 x 75mm</p>
1.3	14x	 <p>M10</p>
2.0	2x	 <p>Ø 51mm x 2,9mm L= 1,19m</p>

Tabelle 3-2: Lieferumfang, Stückliste mit Teilenummern

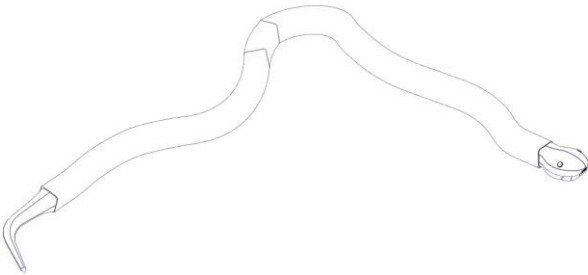
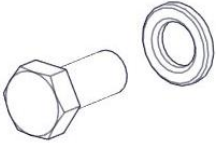
Pos.	Stückzahl	Symbol
2.1	3x	 Ø 51mm x 2,9mm L= 1,04m
2.2	2x	 Ø 51mm x 2,9mm L= 0,90m
3.0	7x	 500 x 500mm

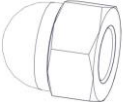
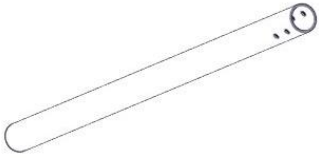
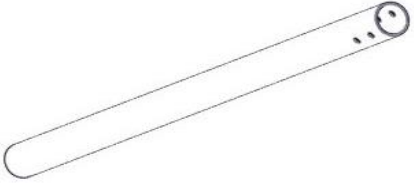
4 Erklärungen der Abkürzungen und Zeichen

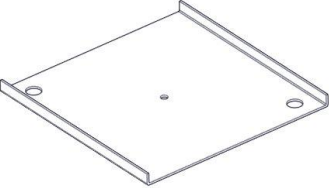
	Erklärungen der Abkürzungen und Zeichen: Version: Regenwurm Mini Art. Nr.4591-81RM
Ak.T	Ab Außenkante des Tampens immer 1.5m nach Außen gehen!
Ka.O	Kante zeigt nach oben
Aus.v.v.	Aushub schichtweise verdichten
G	Sickerschicht 10 cm
PS	Sicherheitsbereich
Wa.A.b	Wartungsanleitung unbedingt beachten!!!
O.K.F	Oberkante Fallschutz
VO	Vormontiert
	<p><u>Die Betonoberkanten müssen gerundet ausgeführt werden!</u> <u>Die Fundamentmaße gelten für normale Bodenklassen 4-5 (gewachsener Boden).</u></p> <p><u>Bodenklasse 3:</u> Nichtbindige bis schwachbindige Plastizität, Sand, Kies und Sand-Kies-Gemische, mit sehr geringem Steinanteil (Anteil < 30 % über einem Durchmesser von 63 mm Korngröße).</p> <p><u>Bodenklasse 4:</u> Leichte bis mittlere Plastizität, ineinandergebunden, mit geringem Steinanteil (Anteil < 30 % über einem Durchmesser von 63 mm Korngröße).</p> <p><u>Bodenklasse 5:</u> Böden der Bodenklasse 3 und 4 mit einem großen Steinanteil (Anteil > 30 % über einem Durchmesser von 63 mm Korngröße).</p> <p><u>ZUR SICHERHEIT MÜSSEN DIE FUNDAMENTE BEI SANDIGEN, WEICHEN BÖDEN MIND. 50% IN DER FLÄCHE GRÖßER FUNDAMENTIERT WERDEN!</u></p>

Siehe Zeichnungen!

5 Aufstelanweisung

Aushubplan

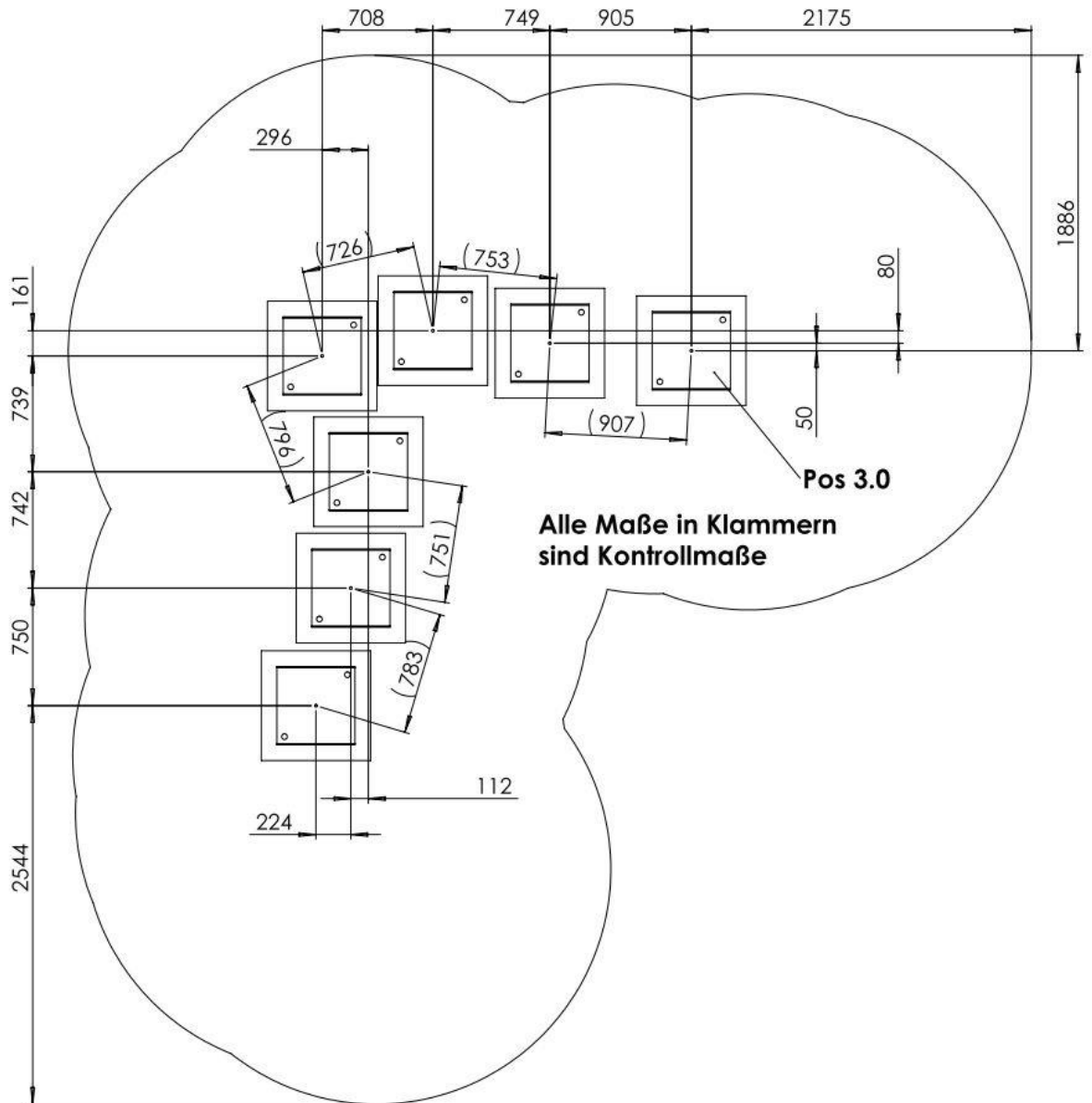

Mindestraum

Achtung!
Der Mindestraum kann variieren!

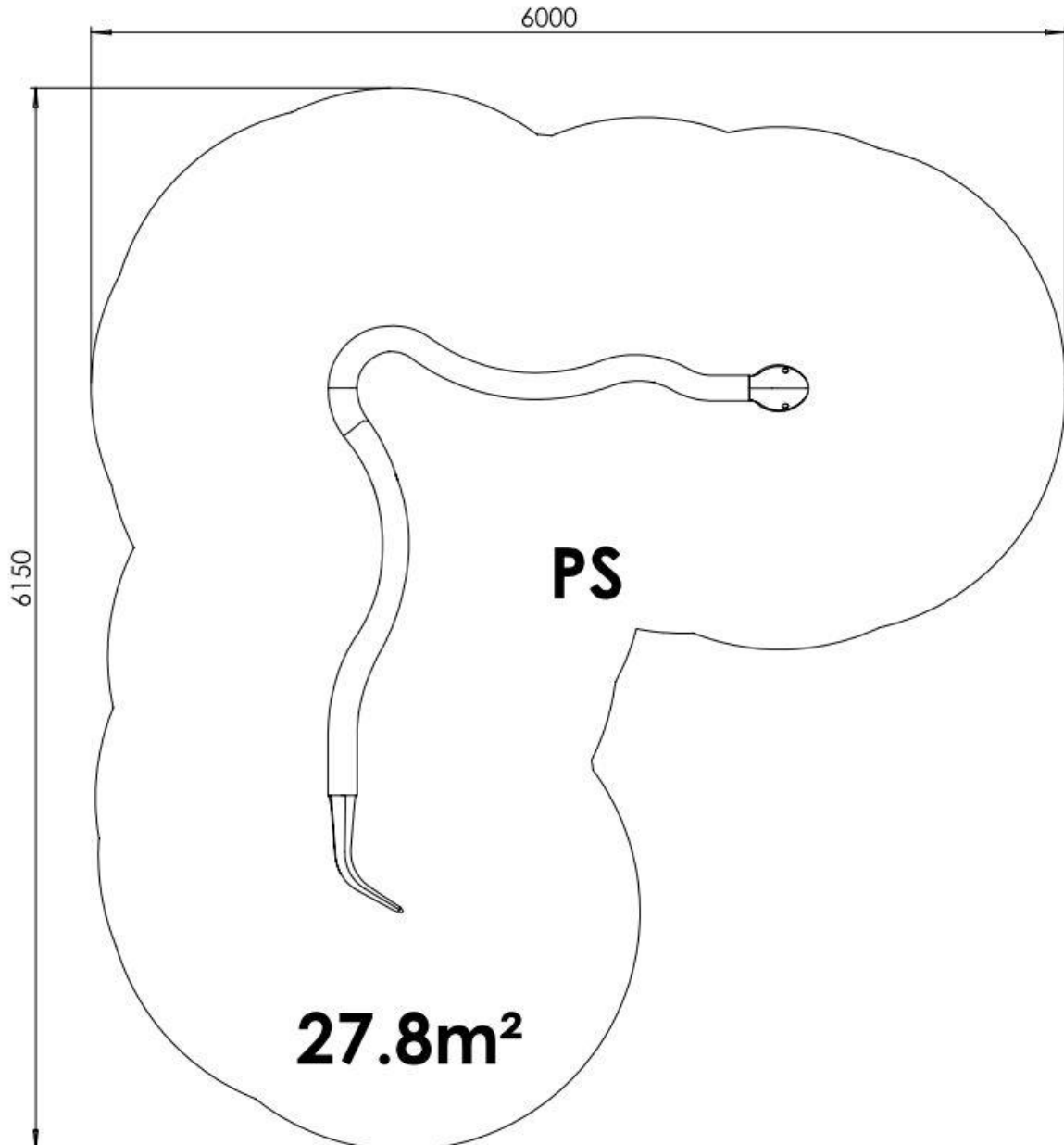

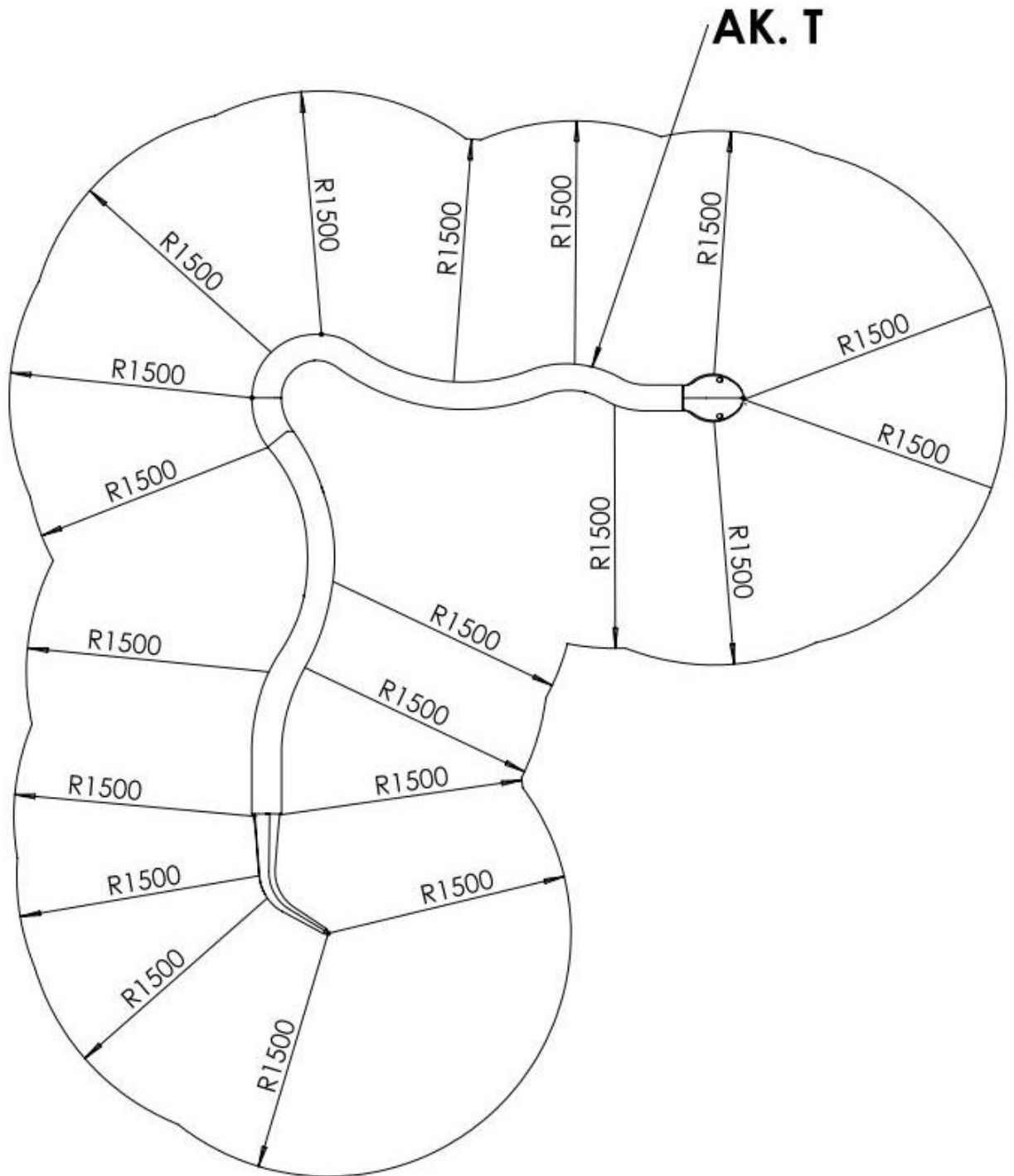

Detail – Aushub

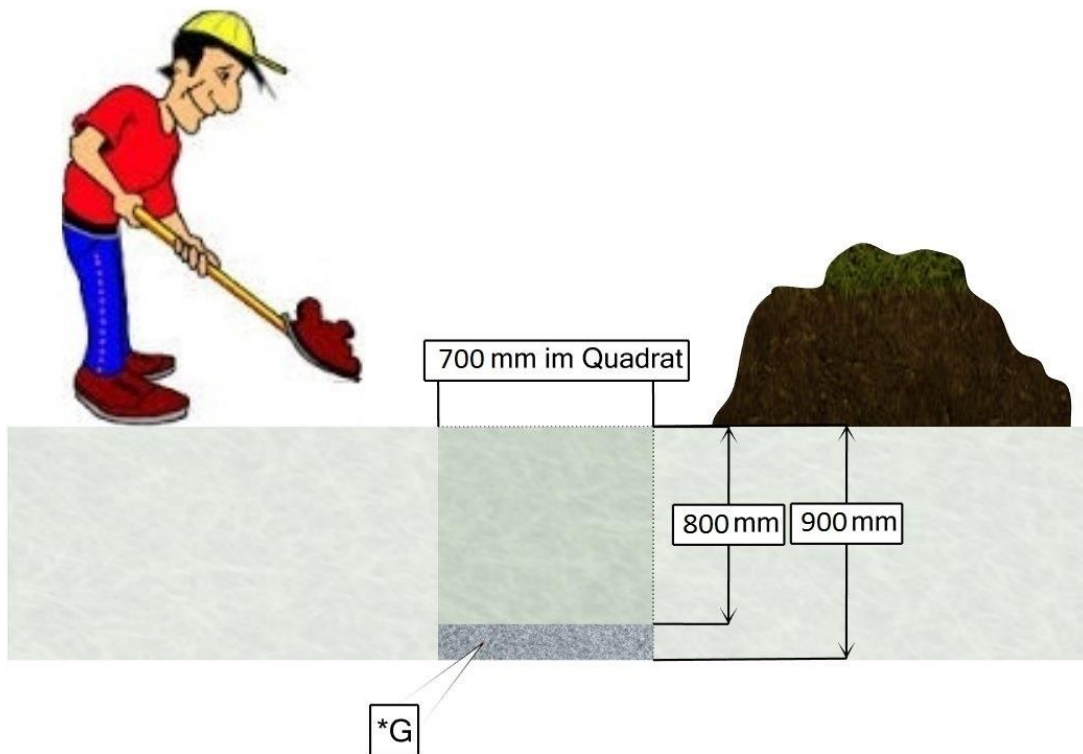

***Erklärungen und Zeichen auf Seite 10**

Montage

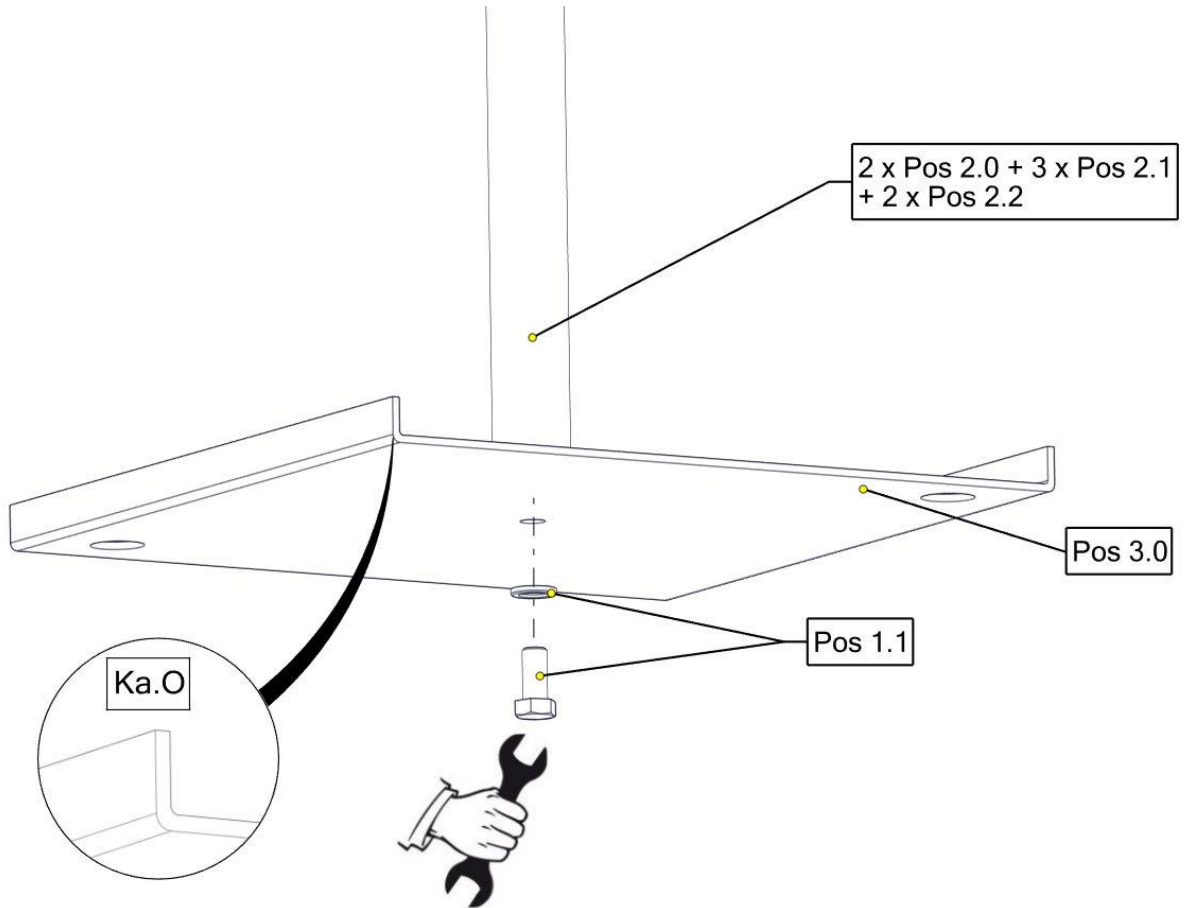

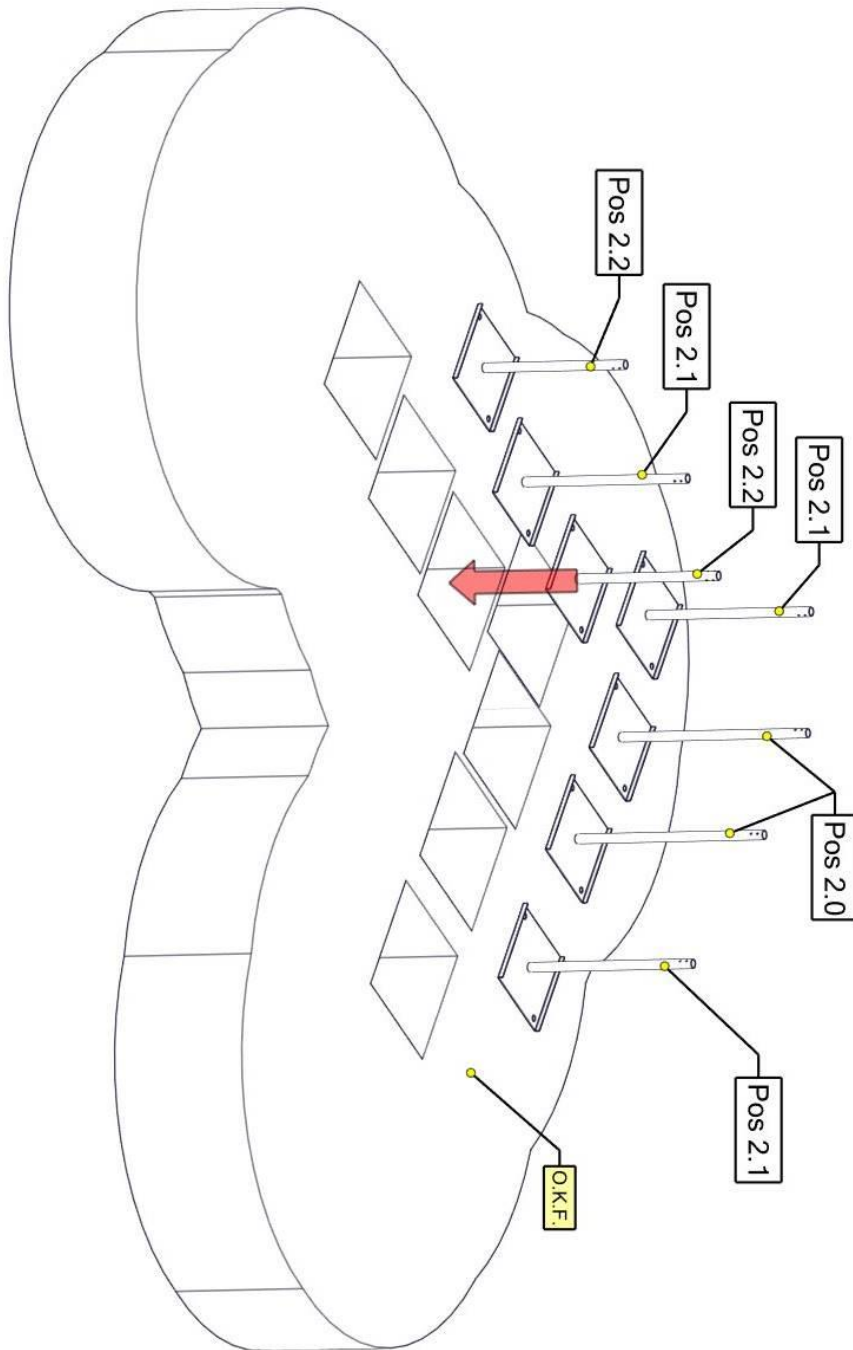

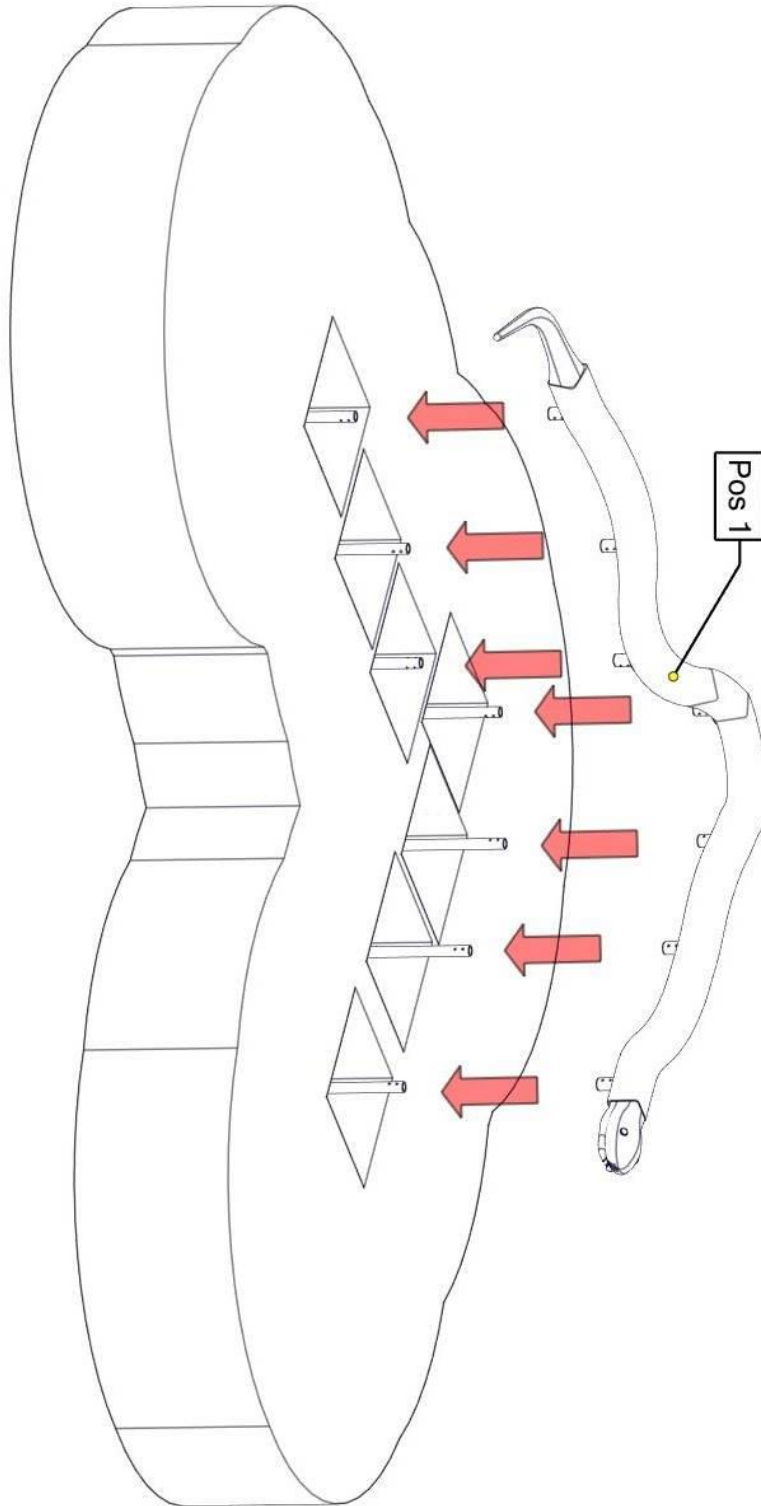

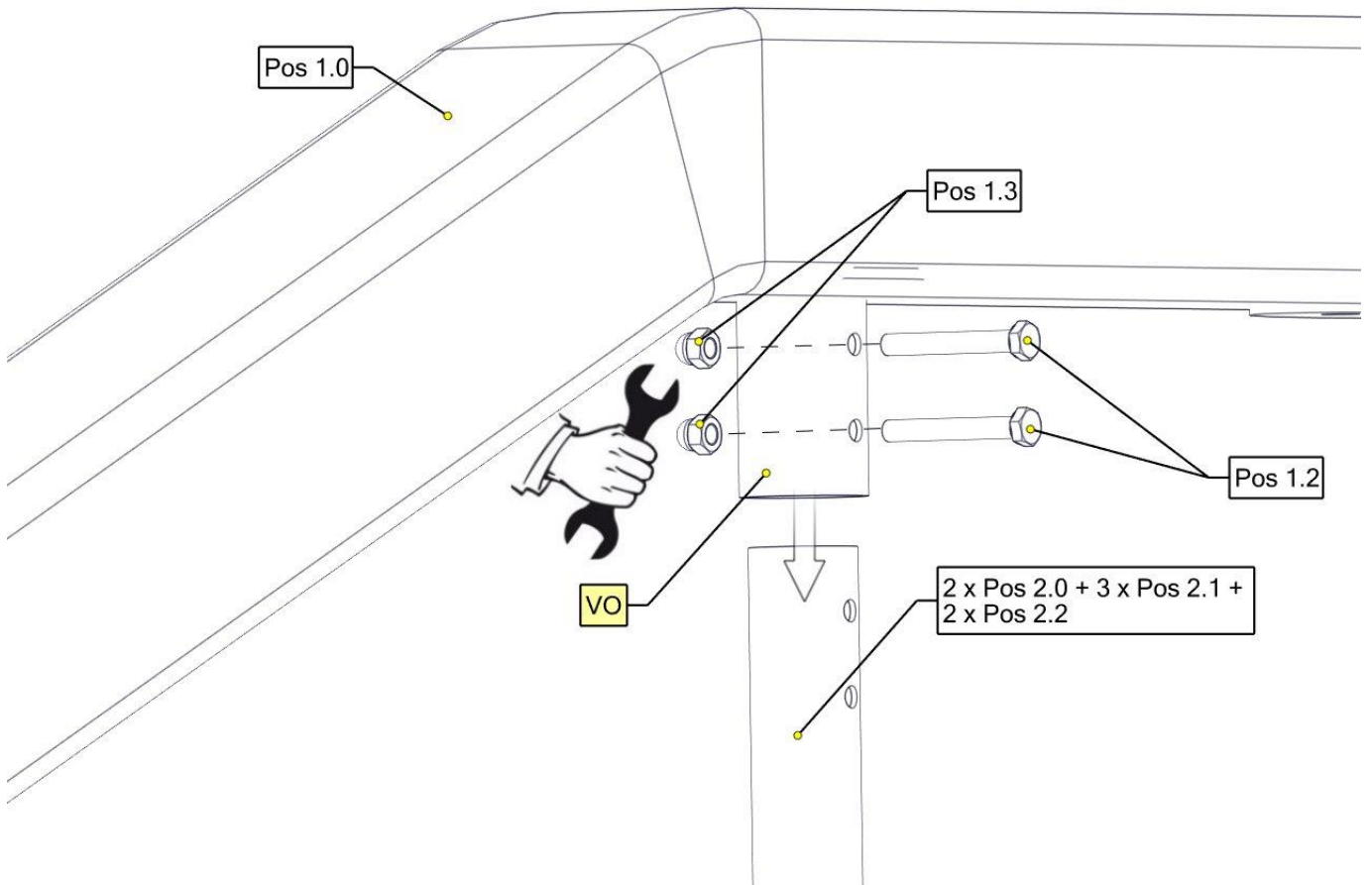

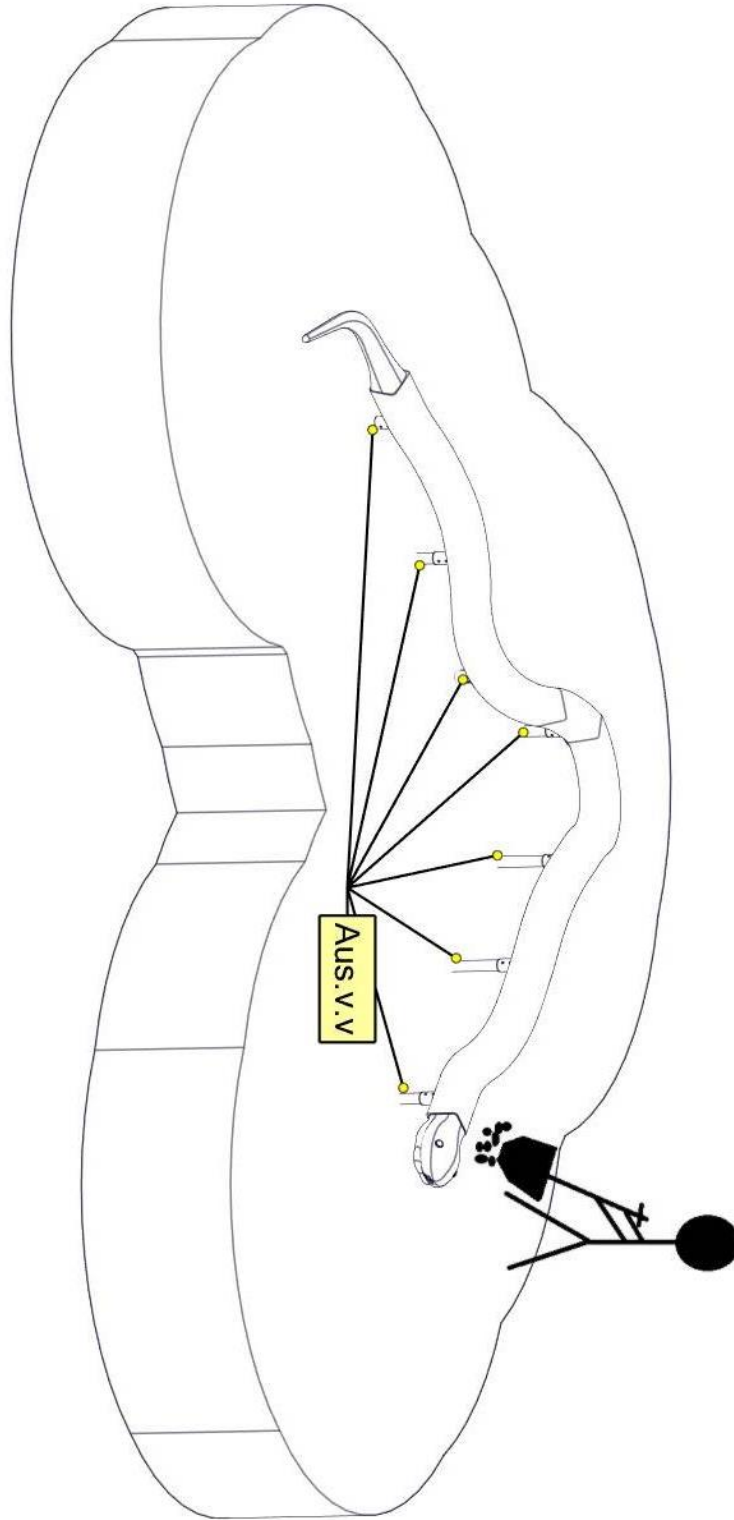

6 Überprüfungen nach der Installation



Hinweis

Solange das Gerät nicht sicher installiert ist, müssen Sie dafür sorgen, daß der Zutritt für die Öffentlichkeit gesperrt wird!

6.1 Kennzeichnung der Füllhöhe

Kennzeichnung der Geräte, um die Füllhöhe vom Fallschutzmaterial (bzw. vom losen Füllschutzmaterial) anzuzeigen. (Markierung der Einbautiefe am Pfosten belassen!)

6.2 In den folgenden Fällen ist das Gerät noch nicht sicher installiert:

- die sichere Installation des Gerätes ist nicht vollständig
- der Fallschutzbelag ist noch nicht installiert
- die Erhaltung der Betriebssicherheit durch entsprechende Wartungsarbeiten kann nicht sichergestellt werden

6.3 Beseitigung aller Montagehilfsmittel

Bitte prüfen Sie, ob alle Montagehilfsmittel von dem Spielareal beseitigt worden sind! Vorher darf das Spielgerät nicht freigegeben werden.

6.4 Einzelheiten bzgl. der Abnahme des Gerätes vor der ersten Benutzung

Es gelten keine besonderen Abnahmebedingungen vor der ersten Benutzung.

6.5 Verschraubungen prüfen

Spätestens 2 Wochen nach der Montage sind sämtliche Verschraubungen auf Festigkeit zu prüfen und gegebenenfalls nachzuziehen.

B Wartungsanleitung Regenwurm Mini 4591-81RM

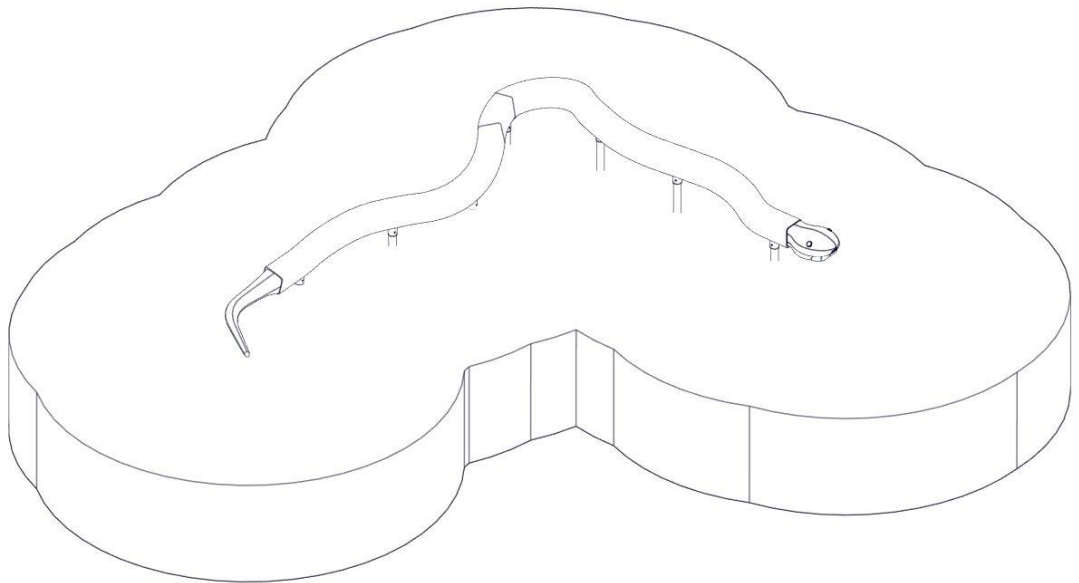

Revisionshistorie

Revision 0 – 2020-12-02

Erste freigegebene Version: PR

Wartungsanleitung

Alle Rechte vorbehalten

© Copyright 2015 Huck Seiltechnik GmbH

7 Einleitung Wartung

7.1 Allgemeines

Die Installation, Inspektion, Wartung und Betrieb sind gemäß den Richtlinien der EN1176-7 durchzuführen.



Hinweis

Allgemeiner Hinweis: Ein regelmäßig kontrolliertes Spielgerät kann nicht so beschädigt sein, daß ein Bespielen gefährlich wird. Voraussetzung ist allerdings, daß die regelmäßigen Kontrollen im Bedarfsfall eine Reparatur nach sich ziehen.

Eventuell benötigte Ersatzteile erhalten Sie direkt von Ihrem Lieferanten oder der Fa. Huck Seiltechnik GmbH

Adresse: Huck Seiltechnik GmbH
Dillerberg 3
35614 Asslar/Berghausen
Tel. +49 6443 83 11-0
Fax +49 6443 83 11-79



Achtung

Montage, Wartung und Instandsetzung sind **nur durch sachkundige Personen** durchzuführen und im Wartungsprotokoll (vorletzte Seite) einzutragen.

Das Prüf- und Wartungsprotokoll ist dem Betreiber in Kopie gegen Quittung zu übergeben.

Diese Wartungsanleitung basiert auf der Norm "EN 1176-1".

8 Allgemeine Hinweise zu den Wartungsarbeiten

8.1 Die Wartungsintervalle

Die Wartungsintervalle beziehen sich auf durchschnittliche Beanspruchung. Wir weisen darauf hin, daß bei starker Beanspruchung der Spielanlage verstärkte Durchsichten und/oder Wartungen vorzunehmen sind!

8.2 Die Häufigkeit der Inspektionen

Die Häufigkeit der Inspektionen müssen sich nach der tatsächlichen Beanspruchung richten. Einflußfaktoren: Vandalismus, Standort (z. B. Küstennähe), Luftverschmutzung, Alter des Gerätes!

8.3 Pflegeprodukte und Pflegeverfahren

Sämtliche Bolzen und Muttern sind feuerverzinkt oder aus Edelstahl. Edelstahl hat die Eigenschaft des unkontrollierten Kaltverschweißens während des Anziehens der Muttern. Daher unbedingt die Bolzen und Muttern mit Teflonspray (z. B. HTS plus Teflon Nr. 893128 erhältlich bei Fa. Würth) oder ähnlichen Gleitmitteln einsprühen.

8.4 Ersatzteile

Sämtliche Ersatzteile müssen den Spezifikationen des Herstellers entsprechen!

8.5 Identifizierung von Ersatzteilen

Sämtliche Ersatzteile sind in der Stückliste aufgelistet. Die Stückliste finden Sie im Kapitel 3.

8.6 Spezielle Entsorgungsbehandlungen von einzelnen Geräteteilen

Für die einzelnen Geräteteile sind keine besonderen Entsorgungsbehandlungen notwendig.

8.7 Spezielle Maßnahmen in der Einlaufzeit

Spätestens 2 Wochen nach der Montage sind sämtliche Verschraubungen auf Festigkeit zu prüfen und gegebenenfalls nachzuziehen.

8.8 Abflußöffnungen

Sämtliche Abflußöffnungen sind freizuhalten.

8.9 Wartung Fallschutzböden

Auch die Fallschutzböden müssen regelmäßig gewartet werden. Vor allem der Füllstand von losem Füllmaterial muß eingehalten werden und gegebenenfalls nachgefüllt werden.

8.10 Festgestellte Mängel



Achtung

Festgestellte Mängel müssen umgehend behoben werden! Bei sicherheitsbeeinträchtigenden, schwerwiegenden Defekten ist ansonsten die Anlage sofort für die Öffentlichkeit zu sperren.

8.11 Lose Schrauben



Achtung

Lose Schrauben sind stets ein Grund für wachsende Qualitätsprobleme und ein Sicherheitsrisiko. Deshalb sollten lose Schrauben stets nachgezogen und das Fehlen von Schrauben kontrolliert werden (z. B. auf durchsehbare Löcher achten).

8.12 Absperrung der Spielanlagen

Die Spielanlage ist bei folgenden Arbeiten abzusperren: unvollständiger Installation, Zerlegung, Wartungen und Reparaturarbeiten sowie bei Mängeln an Spielgeräten.

8.13 Mängelansprüche / Mängelhaftung

Garantie bei Stahlpfosten und Pfostenschuhen geben wir, wenn die regelmäßigen Wartungen durchgeführt werden und dies schriftlich festgehalten wird. Es gelten die Bedingungen unserer AGB's. Die erste Wartung erfolgt nach 3 Jahren, es müssen die Stahlpfosten bis zum Betonfundament freigelegt und auf Korrosion überprüft werden.

Korrosionsstellen und Kratzer sind mit Zinkfarbe zu streichen.

Seile auf Abrieb kontrollieren. Bei starker Abnutzung Seile nachimprägnieren.

9 Wartungsplan

9.1 Besondere Hinweise

9.1.1 Wartungsintervall

Es wird dringend empfohlen, die Kontroll- und Wartungsarbeiten in den angegebenen Zeiträumen durchzuführen, da durch den Spielbetrieb, durch Witterungseinflüsse oder durch mutwillige Zerstörungen eine Abnutzung erfolgt, die einen Sicherheits- und Funktionsverlust darstellt.

9.1.2 Wartungsintervall bei starker Beanspruchung

Wir weisen darauf hin, daß bei starker Beanspruchung der Spielanlage verstärkte Durchsichten und/oder Wartungen vorzunehmen sind!!!

9.1.3 Mängel, die die Sicherheit beeinträchtigen

**Hinweis**

Bei Mängeln, die die Sicherheit beeinträchtigen, muß schnell gehandelt werden. Entweder durch sofortige Reparatur oder durch Abbauen bzw. Stilllegen des Gerätes.

9.1.4 Mängel, die die Funktion beeinträchtigen

**Hinweis**

Auch Mängel, die die Funktion beeinträchtigen, sollten umgehend behoben werden. Solche Mängel mindern den Spielwert des Gerätes und reizen zu mutwilligen Zerstörungen, die eventuell einen Sicherheitsverlust zur Folge haben. Auch hier sollte der Schaden umgehend behoben werden.

10 Regelmäßige Wartungsarbeiten

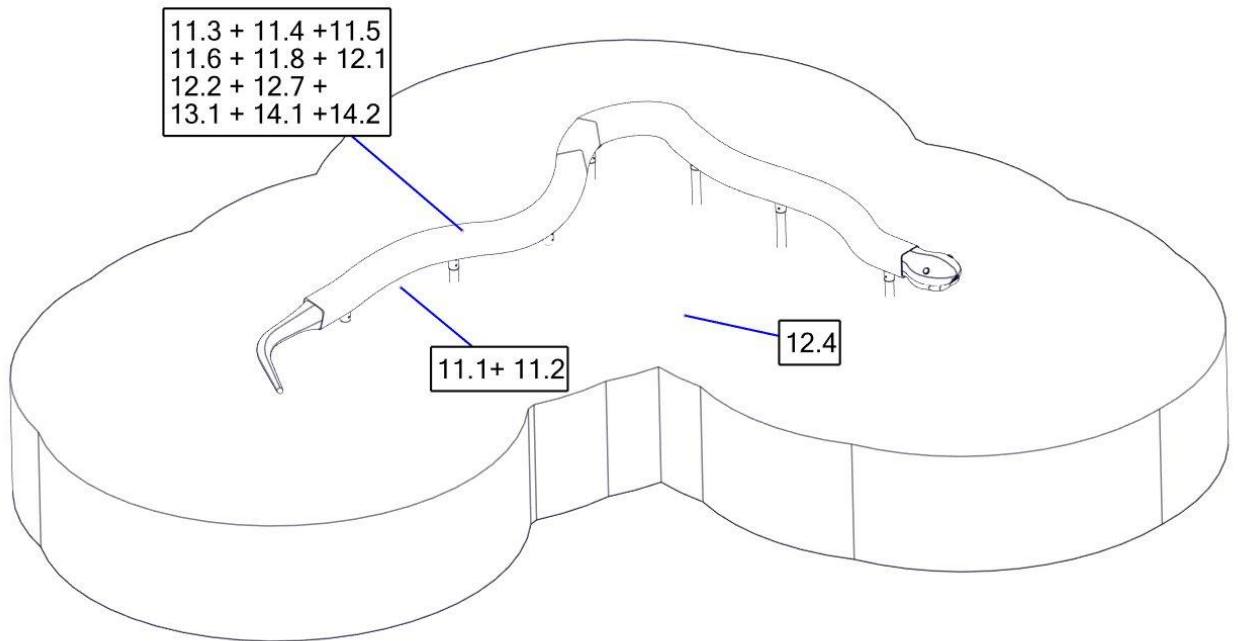

11 Monatlich durchzuführende Wartungsarbeiten

- 11.1 Zwischenräume zwischen Gerät und Boden kontrollieren (Abstand bzw. Fallhöhe).**
- 11.2 Untergrund im Fall- und Schutzbereich auf harte Gegenstände und freigespielte Fundamente überprüfen.**
- 11.3 Sämtliche Verbindungselemente und Beschlagteile auf Verschleiß und festen Sitz prüfen, ggf. nachziehen. Beschädigte oder fehlende Teile erneuern.**
- 11.4 Bewegliche Metallteile (Gelenk, Federn usw.) auf Leichtgängigkeit und Verschleiß prüfen, ggf. auswechseln. Ein Abschmieren von Gelenken entfällt, da von uns nur wartungsfreie Metall-Wälzlager eingesetzt werden.**
- 11.5 Sämtliche Anbauelemente wie Ketten, Seile, Netze, etc. auf Beschädigungen prüfen ggf. erneuern.**
- 11.6 Gummiteile, Manschetten, etc. auf Verschleiß oder Beschädigungen prüfen ggf. auswechseln.**
- 11.7 Oberflächengüte von Holzteilen auf Schäden, hervorgerufen durch Witterung, Fremdeinwirkung oder Schimmelbefall prüfen und beheben, notfalls auswechseln.**
- 11.8 Oberflächengüte von Kunststoff- und Metallteilen, z. B. Rutschen, auf Beschädigung prüfen und ggf. auswechseln.**

12 1/4 jährlich durchzuführende Wartungsarbeiten

- 12.1 Detaillierte Inspektion zur Überprüfung des Betriebs und der Stabilität der Anlage insbesondere in Bezug auf jedweden Verschleiß.**
 - 12.2 Nachziehen aller Befestigungen.**
 - 12.3 Nachstreichen und Nachbehandeln von Oberflächen.**
 - 12.4 Wartung von Fallschutzbelägen.**
 - 12.5 Schmieren von Gelenken.**
- 12.6 Überprüfen der Fallhöhe. Gegebenenfalls das lose Füllmaterial entsprechend auffüllen! Bei gekennzeichneten Pfosten bis zur Kennzeichnung nachfüllen;**
 - 12.7 Bolzen nachziehen.**

13 1/2 jährlich durchzuführende Wartungsarbeiten

- 13.1 Die Standfestigkeit der Standpfosten, Streben, Fundamente usw. ist zu überprüfen. Nach durchgeführten Reparaturen oder zusätzlich eingebauten bzw. ersetzten Anlageteilen ist die gesamte Anlage auf ihre Sicherheit zu überprüfen.

 Achtung	Jährliche Hauptinspektion
--	----------------------------------

14 Jährlich durchzuführende Wartungsarbeiten

- 14.1 Die gesamte Anlage sowie die Fundamente und die Oberflächen sind auf ihren allgemein betriebssicheren Zustand zu überprüfen.
- 14.2 Die Anlage ist insbesondere auf Vorliegen von Verrottung und Korrosion zu überprüfen. Dazu müssen evtl. bestimmte Teile ausgegraben bzw. freigelegt werden. Korrosionsstellen und Kratzer sind mit Zinkfarbe zu streichen.

 Achtung	Die Inspektion der Anlage muss von sachkundigen Personen unter Einhaltung der von der Fa. Huck Seiltechnik GmbH erteilten Anweisungen vorgenommen und schriftlich, unter Angabe evtl. vorgefundener Mängel, protokolliert werden. Das Prüf- und Wartungsprotokoll ist dem Betreiber in Kopie, gegen Quittung, zu übergeben!
--	--

16 Übergabebeleg



Achtung

Nach Aufstellung des Gerätes müssen die Installations- und Wartungsdokumente an den Betreiber weitergegeben werden. Dieser muß sich die Übergabe der Dokumente quittieren lassen. Der vollständig ausgefüllte und unterschriebene Übergabebeleg ist dann an die Huck Seiltechnik GmbH per Telefax +49 6443 8311-79 zurückzusenden!

Art.-Nr.: 4591-81RM

Gerätetyp: Regenwurm Mini

Seriennummer: _____

Kunde oder Betreiber (Stadt, Kommune, Kindergarten, etc.):

Zuständiger Sachbearbeiter:

Montagefirma (Adresse):

Verantwortlicher Mitarbeiter (Monteur):

Komplette Montageanleitung, Wartungsanleitung und Wartungsprotokoll vollständig erhalten,

(Unterschrift Betreiber)
(Stempel)

(Unterschrift Installationsfirma)

Datum: _____