

Montageanleitung Fußballtor mit verschweißten Rahmen

5,00 x 2,00m

Art.-Nr.: 2421605, 2421618

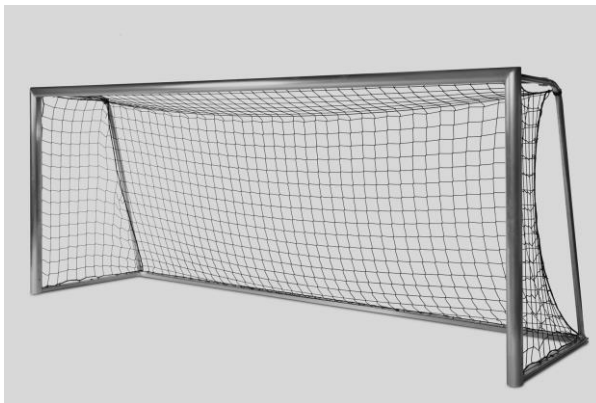

Vielen Dank, dass Sie sich für ein **Haspo** - Produkt entschieden haben. Damit Sie viel Freude an diesem Produkt haben, erhalten Sie im Folgenden wichtige Hinweise für Ihre Sicherheit sowie den Gebrauch und die Wartung des Gerätes. Lesen Sie bitte diese Anleitung vollständig durch, bevor Sie mit der Montage bzw. Nutzung beginnen.

1. Lieferumfang:

Bitte prüfen Sie den nachfolgend angegebenen Inhalt auf Vollständigkeit bevor Sie mit dem Aufbau beginnen.

2. Übersichtszeichnung:

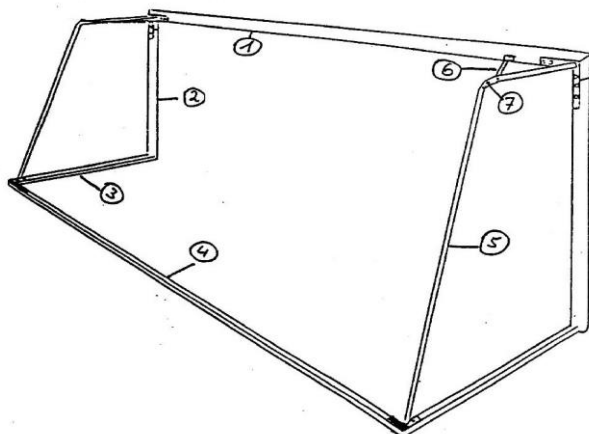

Bezeichnung Einzelteile:

- 1 = Latte
- 2 = Pfosten
- 3 = Bodenholm
- 4 = Bodenrohr
- 5 = Netzbügel
- 6 = Netzbügelstrebe
- 7 = Bohrung für Netzseilbefestigung

3. Inhalt gesamt:



Torrahmen-Latte/Pfosten
Ovalprofil 120/100 mm

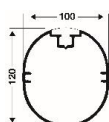

Bodenrahmen
Rechteckprofil 80 x 40mm

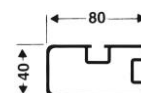

Stück	Beschreibung
1	Torrahmen (Latte/Pfosten), Ovalprofil verschweißt
1	Bodenrahmen (Bodenrohr/Bodenholme), Rechteckprofil verschweißt inkl. Verbinder
2	Netzbügel
2	Netzbügelstrebe
1	Zubehörbeutel

Inhalt Zubehörbeutel:

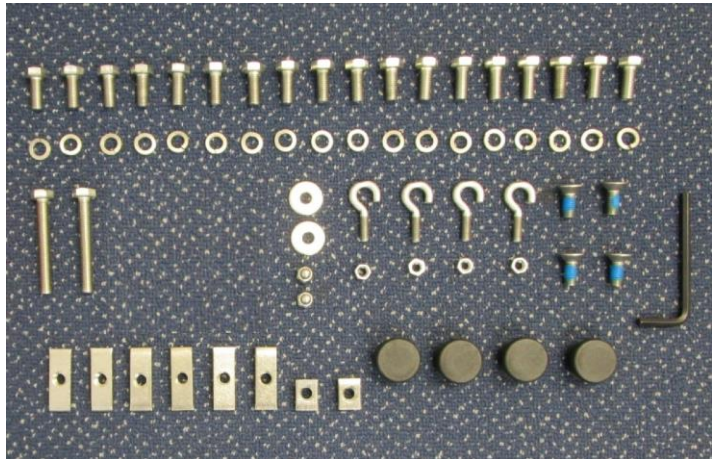

Stück	Beschreibung
	Netzhalter siehe Tabelle Pkt. 9
4	Sicherungs-Senkschraube mit Innensechskant DIN 7991, M8 x 20mm
2	Sechskantschraube DIN 933, M8 x 60mm
18	Sechskantschraube DIN 933, M8 x 25mm
18	Federring DIN 127, M8
2	Selbstsichernde Hutmutter, DIN 986, M8
6	Einsteckmutter Länge 40mm, Gewinde M8
2	Einsteckmutter Länge 20mm, Gewinde M8
4	Netzhaken
4	Mutter DIN 934, M6
2	Unterlegscheibe DIN 9021, Ø 7,4 x 22mm
4	Kunststoffkappe Ø 28mm, schwarz
1	Sechskant-Winkelschraubendreher SW5
1	Montageanleitung

4. Vorbereitung für die Montage:

Wir empfehlen die Montage auf dem Rasen oder einer geeigneten Unterlage vorzunehmen, damit die Profile nicht zerkratzen! Zum Schutz der Hände empfiehlt es sich unter Umständen während der Montage Handschuhe zu tragen.

Zur Montage werden folgende Werkzeuge/Hilfsmittel benötigt:

- 1 Ring-/Maulschlüssel 13 mm
- 1 Gummihammer/Hammer (ggf. für Kunststoffkappe Bodenverankerung)
- 1 Schraubzwinde (ggf. zur Montage der Verbinder)

Bei dieser Torvariante sind der Torrahmen (Latte/Pfosten) und der Bodenrahmen (Bodenrohr/Bodenholme) bereits werkseitig zusammengeschweißt.

5. Montage Bodenrahmen an Latte/Pfosten:

Torrahmen und Bodenrahmen so auf den Boden legen, dass die Nut jeweils nach oben zeigt.

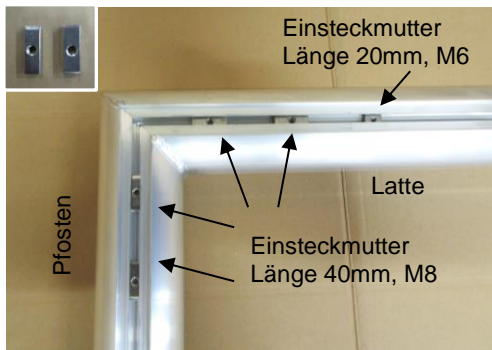

In der Nut der Latte sind bereits 6 Stck. Einsteckmuttern zur späteren Befestigung von Netzbügel und Netzbügelstreben vorhanden. Diese zu den Torecken schieben, jeweils außen 2 Stck. Einsteckmuttern Länge 40mm, M8 und dann 1 Stck. Länge 20 mm, M6. In die Pfostenenden jeweils 2 Stck. Einsteckmuttern Länge 40 mm, M8 einschieben (siehe Foto).

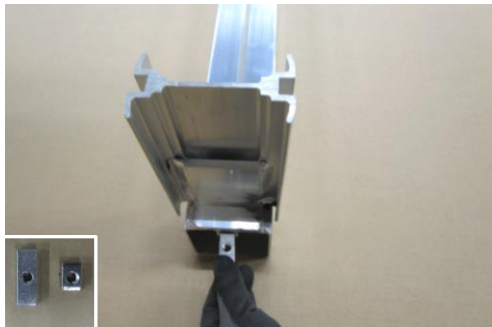

An jedem Bodenholm unterhalb der angeschweißten Verbinder jeweils 1 Stck. Einsteckmutter Länge 40mm, M8 und dann 1 Stck. Länge 20mm, M8 in die Nut des Bodenholms einschieben (siehe Foto).

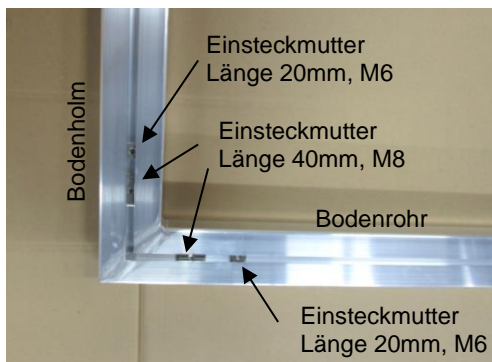

In der Nut des Bodenrohres sind bereits 4 Stck. Einsteckmuttern zur späteren Befestigung der Netzbügel vorhanden. Diese zu den Rahmen-ecken schieben, jeweils außen 1 Stck. Einsteckmutter Länge 40mm, M8 und dann 1 Stck. Länge 20 mm, M8. Achtung: Im Bereich der Bohrungen in den Bodenholmen ggf. die Einsteckmuttern beim Verschieben unterstützen.

Nun den Bodenrahmen mit den angeschweißten Verbindern in die unteren ausgeklinkten Enden der Pfosten stecken, sodass die Bohrungen in Pfosten und Verbinder deckungsgleich sind (ggf. eine Schraubzwinde zu Hilfe nehmen). Seitlich jeweils 2 Stck. Sicherungs-Senkschrauben DIN 7991, M8 x 20mm durch die Bohrungen in den Verbindern einschrauben und alle Schrauben fest anziehen (siehe Fotos unten).



Hinweis: Aus Gründen der Stabilität wurde bei dieser Konstruktion mit sehr geringen Toleranzen gearbeitet. Wir empfehlen daher (falls erforderlich) bei der Montage der Verbindungen im Bereich der Profilmutter eine Schraubzwinde aufzusetzen, diese vorsichtig leicht anzuziehen und dann den Verbinder einzuschieben (siehe Fotos unten links).



Zwischenstand Montage



6. Montage Netzbügel oben:

Je Netzbügel 2 Stck. Muttern DIN 934, M6 auf 2 Stck. Netzhaken bis zum Gewindeende aufschrauben. Die Netzhaken in die Gewindebohrungen der Eckbefestigungsplatte am Netzbügel eindrehen, sodass sie nach oben und außen zeigen. Die aufgeschraubte Mutter nun zum Fixieren nach unten drehen/kontern.



Netzbügel oben an der Torecke auf die Profilvernut des Torrahmens stellen (linke und rechte Seite beachten). Die in Latte/Pfosten eingeschobenen Einsteckmuttern Länge 40mm, M8 unter die Bohrungen der Eckbefestigungsplatten schieben. Je Netzbügel 4 Stck. Federringe DIN 127, A8 auf 4 Stck. Sechskantschrauben DIN 933, M8 x 25mm stecken und diese durch die Bohrungen der Eckbefestigungsplatten in die Einsteckmuttern lose einschrauben.



7. Montage Netzbügelstreben:

Die U-förmigen Anschlussstücke der Netzbügelstreben über die Netzbügel stecken, sodass die Bohrungen in Netzbügeln und Netzbügelstreben deckungsgleich sind. Die anderen Seiten der Streben unten auf die Nut der Torlatte auflegen.

Zur Befestigung der Streben an den Netzbügeln jeweils 1 Stck. Sechskantschraube DIN 933, M8 x 60mm von der Innenseite durchstecken, von außen 1 Stck. Hutmutter DIN 986, M8 aufschrauben (siehe 1. Foto unten links).

Zur Befestigung der Streben an der Latte die Einsteckmuttern Länge 20 mm, M8 jeweils unter die Bohrungen der Platten schieben, jeweils 1 Stck. Federring DIN 127, M8 auf 1 Stck. Sechskantschraube DIN 933, M8 x 25mm stecken und diese in die Einsteckmuttern lose einschrauben (siehe Foto unten rechts).



Zwischenstand Montage



8. Montage Netzbügel am Bodenrahmen:

Torkonstruktion aufrichten. Untere Netzbügelenden jeweils mit der Eckbefestigungsplatte auf die Ecke des Bodenrahmens stellen. Die bereits eingeschobenen Einsteckmuttern unter die Bohrungen der Eckbefestigungsplatten schieben. Dann jeweils 4 Stck. Federringe DIN 127, A8 auf 4 Stck. Sechskantschrauben DIN 933, M8 x 25 mm stecken und in die Einsteckmuttern unter der Eckbefestigungsplatten lose einschrauben.



Gesamte Torkonstruktion ausrichten, ggf. nachjustieren und alle noch losen Schraubverbindungen fest anziehen.

9. Montage des Netzes:

Das Netz ist nicht im Lieferumfang enthalten.

Stellen Sie zunächst sicher, dass die Profilnut am Tor an allen Stellen von Schmutz, Verpackungsmaterialien oder sonstigen Fremdkörpern befreit ist, sodass die Netzmontage ungehindert erfolgen kann.

Nun die Randleine des Netzes in der Profilnut des Tores platzieren und ausrichten. Dann die Netzhalter jeweils längs mit der rückseitigen Klemmhalterung in die Profilnut stecken und durch eine 90°-Drehung fixieren. Die Fixierung kann dabei sowohl per Hand, als auch durch Aufstecken eines Sechskant-Winkelschraubendrehers oder mit einer Zange erfolgen (siehe Fotos unten). Achten Sie auf eine gleichmäßige Verteilung der Netzhalter am Torprofil (gleicher Abstand).

Wir empfehlen folgende gleichmäßige Verteilung der Netzhalter:

Torgröße	Netzhalter					Art.-Nr.
	Gesamt	Latte	je Pfosten	je Holm	Bodenrohr	
5,00 x 2,00m	75	21	9	7	21	2421605
5,00 x 2,00m	80	21	9	9	21	2421618

Alle weiteren im Lieferumfang enthaltenen Netzhalter für die Torecken und weiteren Anschlüsse verwenden.

Im Bereich des Netzbügels das Netz in die eingeschraubten Netzhaken einhängen (siehe Foto unten rechts).

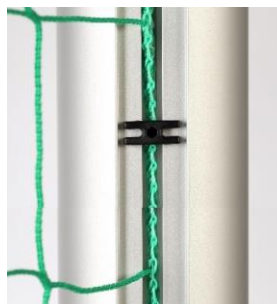
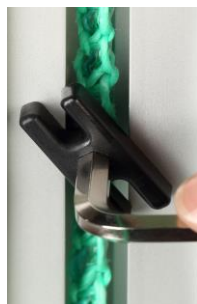

Die Spannleine durch jede Masche des Netzes führen und an den Außenseiten am Netzbügel festknoten, ggf. durch die Bohrung im Netzbügel führen.

Die Demontage des Netzhalters erfolgt ebenfalls durch eine 90°-Drehung.

10. Bodenverankerung:

Im Bereich der beiden Bodenholme ist das Tor mit jeweils einer 25mm Bohrung versehen. Diese Bohrungen dienen zur Fixierung der vorgeschriebenen Bodenverankerung des Tores. Hierzu sind, je nach Untergrund, verschiedene Systeme im Handel erhältlich (**siehe Haspo-Zubehör**). Bodenverankerungen gehören nicht zum Lieferumfang des Tores. Die Verwendung des Tores ohne entsprechende Verankerung erfolgt auf eigene Gefahr. Sollten Sie kein Verankerungssystem verwenden, so sind beide Bohrungen aus Sicherheitsgründen mit den mitgelieferten Kunststoffkappen zu verschließen. Bitte benutzen Sie dafür gegebenenfalls einen Gummihammer.

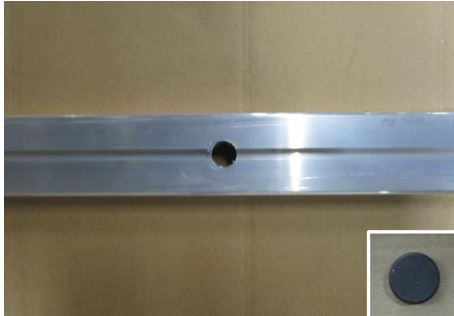

11. Wartung, Pflege, Lagerung und Sicherheitshinweise:

Das Tor ist ausschließlich für Fußball konstruiert und für keine andere Verwendung. Prüfen Sie vor Benutzung dieses Produktes, ob alle Verbindungen fest angezogen sind, und prüfen Sie dies später wiederholt.



Netz oder Torrahmen nicht beklettern. Es dürfen keine Anbauten/ Zusätze, die die Sicherheit des Tores grundsätzlich beeinträchtigen könnten, an den Teilen des Torrahmens angebracht werden (gem. EN-Norm 748).

Kontrollieren Sie regelmäßig die Schraubverbindungen auf ihren festen Sitz. Prüfen Sie die Anlage auf eventuelle Beschädigungen und tauschen Sie verschlissene Teile aus. Die Anlage sollte jährlich einer Sicherheitsrevision durch eine Fachfirma unterzogen werden.

Hinweis: Aufgrund unserer kontinuierlichen Qualitätsprüfung der Produkte können sich technische Änderungen ergeben.

Um Beschädigungen und Missbrauch zu verhindern, sind Tore bei Nichtgebrauch unbedingt aufrecht und gesichert zu lagern.

Zur Reinigung der Oberflächen nur Wasser, keinen Alkohol oder aggressive Chemikalien verwenden!

**Assembly instruction
Soccer goal
with welded frame**

5,00 x 2,00m

Cat. - no.: 2421605, 2421618

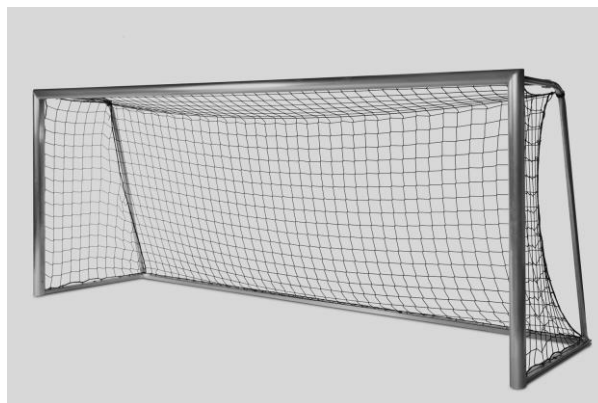

Thanks for choosing **Haspo** equipment. In order to enjoy this product please note the following instructions for safety, use and maintenance before assembly.

1. Scope of delivery:

Please check the following content before assembly.

2. Assembly drawing:

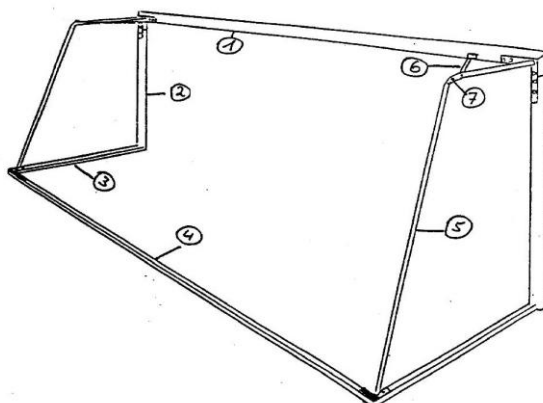

Description of parts:

- 1 = crossbar
- 2 = upright
- 3 = ground bar
- 4 = ground tube
- 5 = net hoop
- 6 = net hoop brace
- 7 = hole for net rope fixing

3. Total content:



Goal frame - crossbar/uprights
Oval profile 120/100 mm

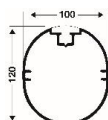

Ground frame
Rectangular profile 80 x 40mm

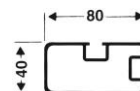

Piece	Description
1	Goal frame (crossbar/uprights), welded oval profile
1	Ground frame (ground tube/ground bars), welded rectangular profile including joints
2	Net hoop
2	Net hoop brace
1	Accessories

Accessories:

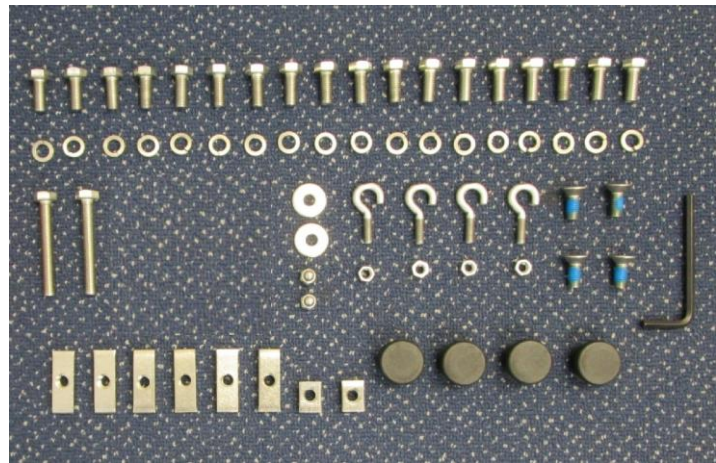

Piece	Description
	Net holder see table point 9
4	Hexagon socket countersunk flat head screw DIN 7991, M8 x 20mm
2	Hexagon socket screw DIN 933, M8 x 60mm
18	Hexagon socket screw DIN 933, M8 x 25mm
18	Spring washer DIN 127, M8
2	Self-locking cap nut DIN 986, M8
6	Nut, length 40mm, thread M8
2	Nut, length 20mm, thread M8
4	Net hook
4	Nut DIN 934, M6
2	Washer DIN 9021, Ø 7.4 x 22mm
4	Cap Ø 28mm, black
1	Hexagon screwdriver SW5
1	Assembly instruction

4. Preparation for Assembly:

We recommend the assembly on a suitable surface to avoid damages of the profiles! It is recommended to wear gloves maybe to protect the hands.

The following tools are necessary:

-
- 1 combination wrench 13 mm
- 1 hammer/mallet (to fix caps if necessary)
- 1 screw clamp (for assembly of joints if necessary)

Goal frame (crossbar/uprights) and ground frame (ground tube/ground bars) are already welded.

5. Assembly of ground frame at crossbar/uprights:

Lay goal frame and ground frame on the ground, grooves facing upwards.

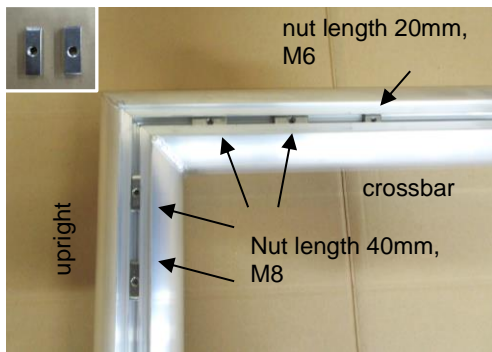

To fix net hoops and net hoop braces 6 nuts are already provided in the crossbar. Push them in each goal corner, at first 2 nuts M8, length 40 mm and then 1 nut M6, length 20mm. Push 2 nuts each, length 40mm, M8 into the uprights' ends (see picture).

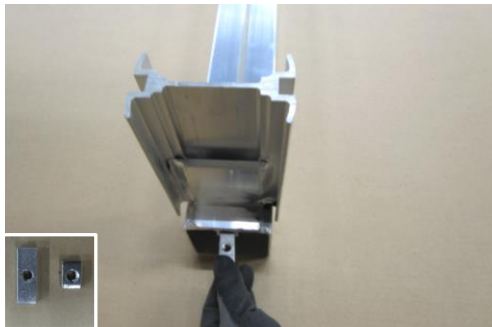

Push in each ground bar 1 nut length 40 mm, M8 and then 1 nut length 20mm, M8 below the welded joints (see picture).

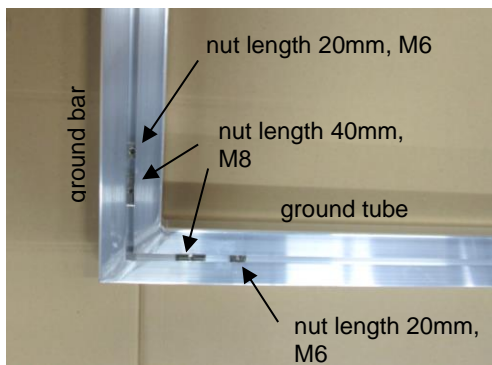

To fix the net hoops 4 nuts are already provided in the ground tube. Push them in each frame corner, at first 2 nuts M8, length 40 mm and then 1 nut M6, length 20mm. Attention: if necessary retain nuts when pushing them near holes of ground bars.

Now stick ground frame with welded joints in the lower uprights' ends and adjust holes of uprights and joints (if necessary use a screw clamp). Screw at each side 2 hexagon socket countersunk flat head screws DIN 7991, M8 x 20mm through holes of joints and tighten all screws (see bottom pictures)



Note: For stability reasons this execution is constructed with small tolerances. Therefore we recommend to use a screw clamp (if necessary) when mounting the joints (see pictures).

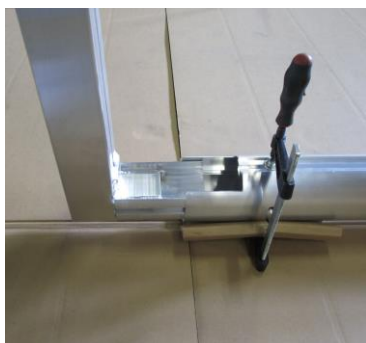

Current state of assembly



6. Assembly of net hoops at the top:

Screw 2 nuts DIN 934, M6 on 2 net hooks. Screw net hooks into the threaded holes of the corner fixing plates at each net hoop. Fix them by turning the screwed nuts to the bottom.



Set net hoops on the corners of the goal frame (consider left and right side). Now push nuts length 40mm, M8 already mounted in crossbar/uprights below the holes of the corner fixing plates. Stick per net hoop 4 spring washers DIN 127, A8 on 4 hexagon sockets screws DIN 933, M8 x 25 mm and screw them slightly into the nuts through holes of corner fixing plates.



7. Assembly of net hoop braces:

Stick U shaped plates of braces over the net hoops and adjust holes. Place other sides of braces down on the groove of the crossbar.

To fix braces at the net hoops stick from the goal's inside 1 hexagon socket screw DIN 933, M8 x 60 mm and from the outside 1 cap nut DIN 986, M8 (see 1st picture bottom left).

To fix braces at the crossbar push nuts, length 20 mm, M8 below the holes in the plates. Stick 1 spring washer DIN 127, M8 on 1 hexagon socket screw DIN 933, M8 x 25mm and screw them slightly into the nuts (see picture bottom right).



Current state of assembly



8. Assembly of net hoops at the ground frame:

Erect goal construction. Place lower net hoop ends with fixing plates on the ground frame corners. Push nuts already mounted below the holes of the corner fixing plates. Then stick per side 4 spring washers DIN 127, A8 on 4 hexagon socket screws DIN 933, M8 x 25 mm and screw them slightly into the nuts.

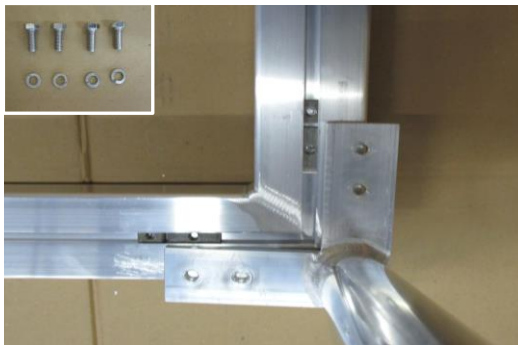

Adjust total goal construction and tighten all screws.

9. Assembly of the net:

The net is not part of the delivery.

Make sure that the groove of the goal is clean and all packing material or other material is removed so that the assembly is possible without any problems.

Now fix and adjust the net rope in the groove. Then stick net holders with its clips into the groove and fix them with a 90° rotation. Fixing is either possible manually, with the key for hexagon socket screws or with a pliers (see bottom pictures). Distribute net holders equally (same distances).

We recommend the following distribution of net holders

Size	Net holders					Cat.-no.:
	total	crossbar	uprights	ground bars	ground tube	
5,00 x 2,00m	75	21	9	7	21	2421605
5,00 x 2,00m	80	21	9	9	21	2421618

Use all the other included net holders for the door corners and other connections

Hang net into the hooks screwed at the net hoops (see picture bottom right).

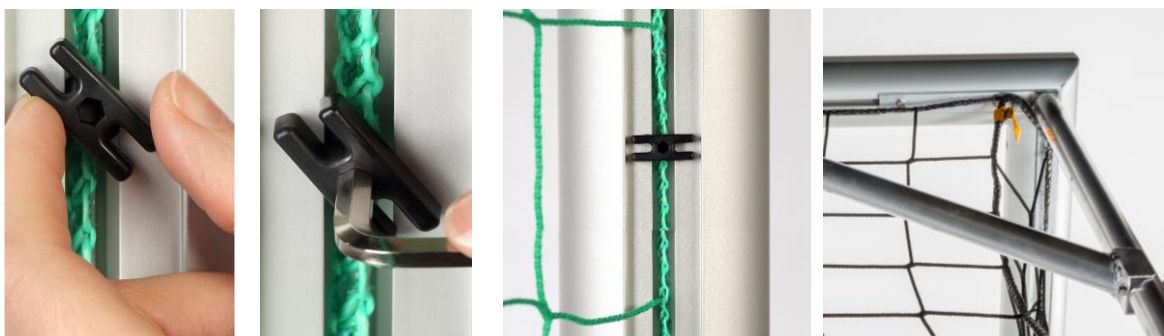

Lead the tensioning cord through each mesh of the net and tie it outside on both net hoops, if necessary lead it through the bore in the net hoop.

Dismantling of the net is also done by rotation of the net holders through 90 degrees.

10. Ground fixing:

The ground bars are equipped with holes of 25 mm which serve to fix the special anchoring system for the goal. Different systems for the ground fixing are available (**see Haspo accessories**). The anchoring system is not part of the delivery. The use of the goal without corresponding anchoring system is at your own risk!

If you do not use any anchoring system close holes with the caps for safety reasons. Use a mallet if necessary.

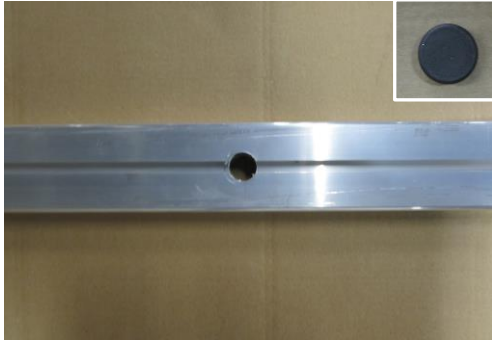

11. Maintenance, storage and safety instructions:

This goal is only constructed for Soccer and not for other purposes. Check all screwed fastenings before use and repeat it from time to time.



Do not climb net or goal frame. It is not allowed to fix additional parts or extensions at the goal frame which may impair the safety of the goal (according to EN standard 748).

Check screwed fastenings regularly and change damaged and wearing parts if need be. The unit should be maintained once a year by skilled personnel.

Note: Due to our continuous quality check of products and equipment technical modifications are possible.

In order to avoid damages or misuse of the goal keep it upright and safe when not in use.

Only use water to clean surfaces and no alcohol or aggressive substances.