

## Bedienungsanleitung für die Trapezstange aus Holz und Edelstahl

Vielen Dank, dass Sie sich für ein **Sport-Thieme** Produkt entschieden haben. Damit Sie viel Freude, und somit eine gewährleistete Sicherheit für dieses Gerät haben, sollten Sie die Anleitung erst vollständig durchlesen, bevor Sie mit der Montage beginnen:

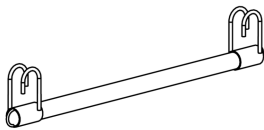

**Abb. 1: Trapezstange aus Holz  
(119 0902)**

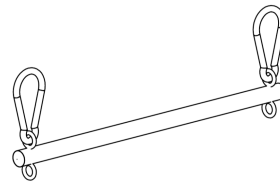

**Abb. 2: Trapezstange aus Edelstahl  
(119 0928)**

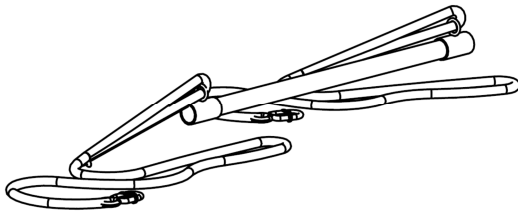

**Abb. 3: Trapezstange „Profi“ aus Holz  
(119 1208)**

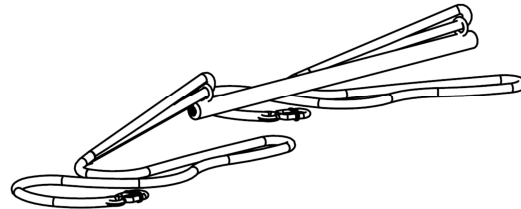

**Abb. 4: Trapezstange „Profi“ aus Edelstahl  
(119 1211)**

### **1. Allgemein**

Schaukeln und Schwingen Sie mit der Trapezstange aus Holz oder Edelstahl wie die Profis durch die Luft. Trapez-Turnen - das sind Wagnis und Abenteuer, das sind bisher nicht gekannte Flug- und Schwunggefühle ebenso wie total neue Bewegungs-Abläufe und -Situationen. Das Repertoire am Trapez umfasst eine Vielzahl wichtiger Bewegungen. Dazu gehören Schwingen, Schaukeln, Stützen, Balancieren, Springen, Hängen und andere Bewegungserfahrungen. Die Schaukelringe und Taue sind nicht im Lieferumfang enthalten.

### **2. Aufbauanleitung**

#### **2.1. Trapezstange 119 0902, 119 0928**

Die Trapezstange aus Holz (Abb. 1) wird mit den Einhängebügel zum sicheren Einhängen in die Schaukelringe eingehängt (siehe Abb. 5). Der Silikonschlauchüberzug an den Einhängebügel beugt Beschädigungen der Ringe vor. Belastbar ist das Trapez aus Holz bis ca. 80 kg.

Die Trapezstange aus Edelstahl (Abb. 2) wird mit den Einhängekarabinern in die Schaukelringe auf der einen Seite und in die Ringe der Trapezstange auf der anderen Seite eingehängt (siehe Abb. 6). Die Belastbarkeit der Trapezstange aus Edelstahl beträgt 150 kg.



Abb. 5: Einhängen der Trapezstange aus Holz



Abb. 6: Trapezstange aus Edelstahl an Schaukelringen

## 2.2. Trapezstange „Profi“ 119 1208, 119 0915

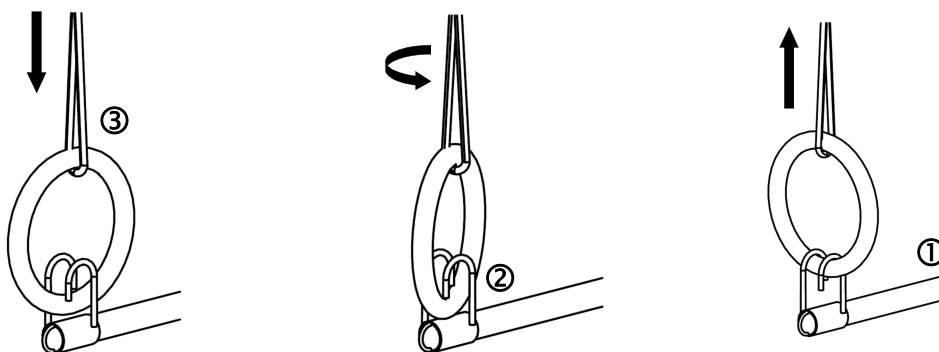
Die Trapezstangen „Profi“ können an Turnringen, aber auch an anderen Befestigungsmöglichkeiten schnell und einfach befestigt werden. Dazu wird eine Schlaufe geformt. Die Position der Schlaufe hängt von der gewünschten Länge des Seils ab, da diese mit der Stellacht eingestellt werden kann. Anschließend das Seil, wie in Abbildung 7 zu sehen ist, durch die Stellacht ziehen und den Bügel schließen. Jetzt das Seil straff ziehen. Das Seil kann nun nicht mehr verrutschen und die Trapezstange kann benutzt werden. Belastbar sind die Trapezstangen „Profi“ aus Holz bis ca. 80 kg und aus Edelstahl bis ca. 150 kg.

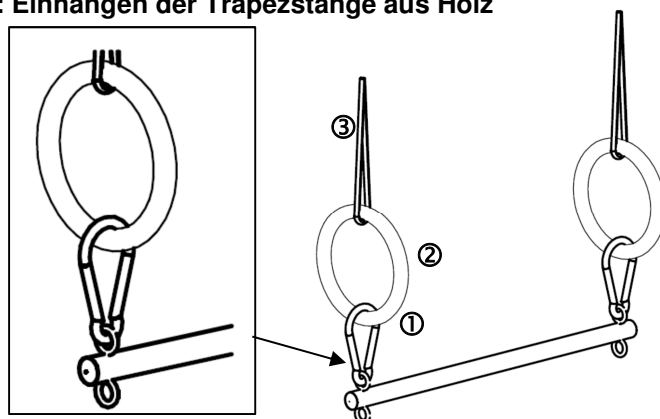

Abb.7: Fixierung des Seils mit der Stellacht

### 2.3. Verbindungsseil für Trapezstangen 119 0915

In die seitlichen bzw. unteren Ösen der Trapezstangen können weitere Trapezstangen eingehängt werden. Dazu kann das Verbindungsseil für Trapezstangen (Artikelnr. : 1190915) benutzt werden (siehe Abb. 4).

Mit diesen Seilen können Sie mehrere Trapezstangen zu einer Strickleiter zum Klettern und Schwingen verbinden. Belastbar sind die Seile mit 200 kg. Verbunden werden die beiden Trapezstangen schnell und einfach mit den Sicherheitshaken an beiden Seiten des Verbindungsseils für Trapezstangen.

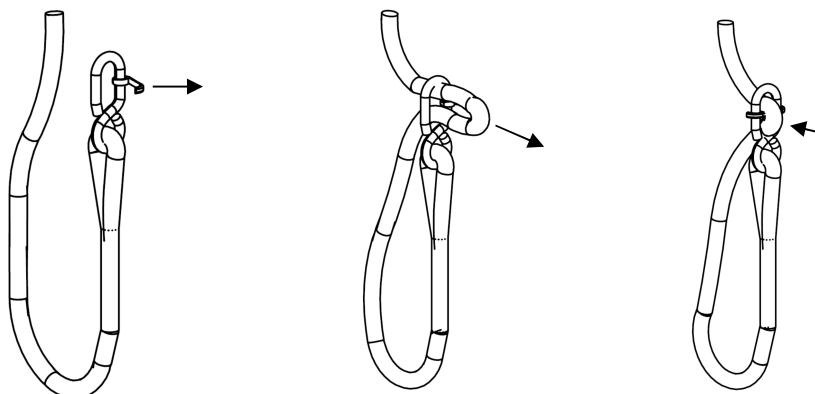

Abb. 8: Zwei Trapezstangen Edelstahl mit Verbindungsseil

### Wartungshinweise und Pflege

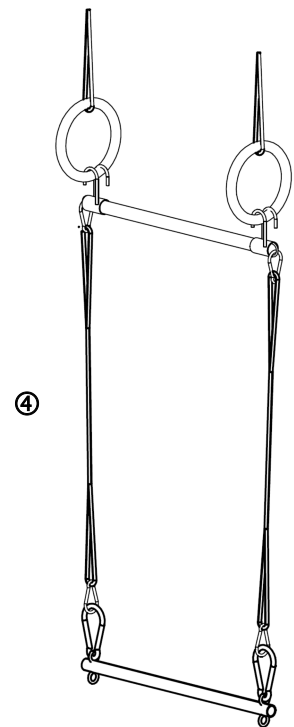

Nicht für Kinder unter 3 Jahren geeignet. Lange Schnur, Strangulierungsgefahr. Benutzung unter unmittelbarer Aufsicht von Erwachsenen. Dieses Gerät wurde nur für den bestimmungsgemäßen Gebrauch konstruiert. Aufgrund unserer kontinuierlichen Qualitätsprüfung der Produkte können sich technische Änderungen ergeben. Überprüfen Sie den Zustand von Holzelementen, denn durch Nutzung können Absplitterungen oder andere Gebrauchsspuren entstehen.

Für Fragen stehen wir Ihnen gerne zu Verfügung.  
Ihr **Sport-Thieme**-Team