



FEATURE:
MOON JUMP

**LESEN SIE DIESE BETRIEBUNGSANLEITUNG VOR
GEBRAUCH GEWISSENHAFT DURCH!**

Art.Nr. 3002908



DIMENSIONEN:
19' x 19' x 4' (LENGTH X WIDTH X HEIGHT)
579CM x 579CM x 122CM (LENGTH X WIDTH X HEIGHT)
MINIMALE WASSERTIEFE:
5'0" (FT) // **1.51M** (METERS)
ANKEPRUNKTE:
x2
GEWICHT:
264LBS // 120KG
BETRIEBSDRUCK:
1.75 PSI // .121 BAR

EXTRAS:
IM FEATURE ENTHALTEN



Festzieher
BUNGEE(S):
x2



Verbindungscover:
x1



Reparaturset:
x1

PUMPANLEITUNG

SCHRITT 1:



•Entfernen Sie den Ventildeckel

SCHRITT 2:



•Gehen Sie sicher, dass das innere Ventil geschlossen ist

SCHRITT 3:



•Das Pumpenende anschließen und sichern

SCHRITT 4:



•Feature aufpumpen

SCHRITT 5:



Überprüfen Sie den empfohlenen Druck (bar) neben dem Ventil

•Überprüfen Sie, dass das Feature den empfohlenen Druck anzeigt. Siehe Hinweisschild neben dem Ventil - nicht überpumpen!

SCHRITT 6:



•Setzen Sie den Deckel an die Ursprungsstelle zurück

VERBINDUNGSANLEITUNG

SCHRITT 1:

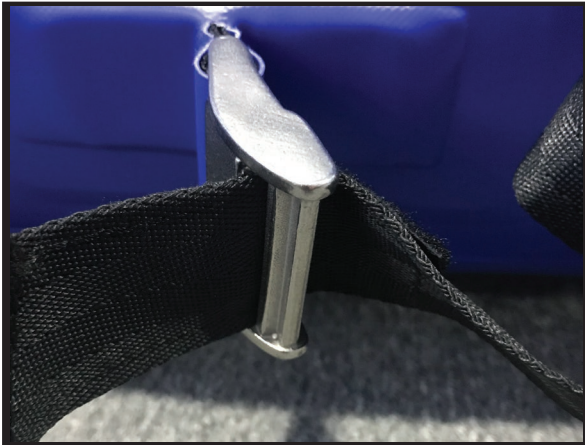

- Den Gurt durch die Verbindungsschnalle fädeln

SCHRITT 2:



- Ziehen Sie den Gurt fest

SCHRITT 3:



- Legen Sie den Gurt in einer Schleife durch die Rückseite der Schnalle

SCHRITT 4:



- Ziehen Sie den Gurt fest

SCHRITT 5:

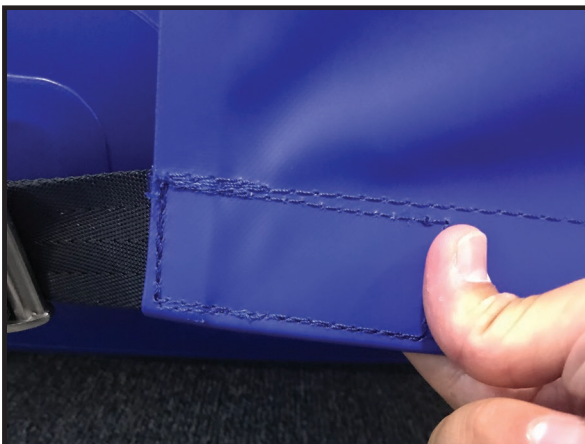

- Befestigen Sie den Klettverschluss

SCHRITT 6:

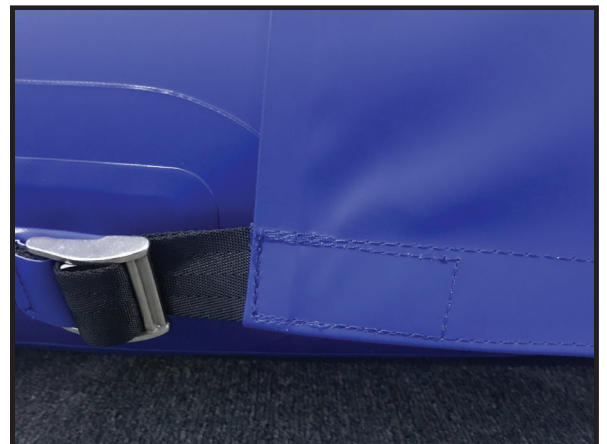

- Wiederholen Sie den Vorgang mit jedem Gurtband



STOPP! LESEN SIE DIESES BENUTZERHANDBUCH GEWISSENHAFT DURCH BEVOR SIE DIESES PRODUKT BENUTZEN!

INHALT:

Es ist die Verantwortung des Eigentümers dieses Benutzerhandbuch zu lesen und alle Benutzer über die sichere Bedienung dieser Produkte aufzuklären. Bitte lesen Sie diese Bedienungsanleitung vor dem Aufpumpen und dem Benützen dieser Produkte und behalten Sie diese Anleitung für die zukünftige Verwendung. Wie bei jedem Sport können Fahrlässigkeit, Unerfahrenheit, missbräuchliche Verwendung oder Vernachlässigung der Ausrüstung zu schweren Verletzungen oder zum Tod führen.

WASSERSPORT SICHERHEITSCODE:

Wassersportarten machen Spaß und sind herausfordernd, ein inhärenter Bestandteil davon sind jedoch auch die Risiken schwerer Verletzungen oder des Todes. Um Ihre Freude an dem Sport zu vergrößern und die Risiken zu minimieren, benutzen Sie Hausverstand und befolgen diese Regeln:

BEVOR SIE ANFANGEN:

- Machen Sie sich mit dem geltenden Bundes, Landes und Gemeinderecht vertraut; weiters mit den Risiken die mit der Sportart verbunden sind als auch dem ordnungsgemäßen Gebrauch der Ausrüstung.
- Machen Sie sich mit den Wasserstraßen vertraut.
- Seien Sie vorsichtig und benutzen Sie Ihren Hausverstand.
- Nicht innerhalb von 3 m (10ft) von Booten, Anlegestellen oder anderen festen Hindernissen benutzen.
- Versuchen Sie keine und erlauben Sie keine Saltos oder Purzelbäume. Auf dem Kopf oder dem Nacken zu landen kann zu schweren Verletzungen, Lähmungen oder zum Tod führen.
- Niemals in der Nacht oder unter schwachen Lichtverhältnissen benutzen.
- Niemals bei schlechten Wetterverhältnissen, starkem Wind, starken Wellen oder während Gewitter benutzen.
- Nicht auf trockenem Boden benutzen.
- Nicht ohne ordnungsgemäße Verankerung benutzen.
- Seien Sie beim Schwimmen zwischen dem Ufer und dem Produkt extrem vorsichtig. Seien Sie vorsichtig in Bezug auf Schiffsverkehr oder andere Hindernisse. Gehen Sie sicher, dass alle Benutzer gute Schwimmer und nicht außergewöhnlich erschöpft sind. Die Schwimmer sollten sich gut dabei fühlen, für mehrere Minuten im Wasser zu treten, und sich im Falle der Erschöpfung mit gutem Gefühl auf den Rücken drehen können und für einen längeren Zeitraum im Wasser zu treiben um neue Energie zu tanken. Erlauben Sie niemandem zum Produkt hin- oder vom Produkt wegzuschwimmen, der dazu körperlich nicht in der Lage ist.
- Gehen Sie immer sicher, dass der Schwimmbereich um das Produkt frei von unter Wasser liegenden Felsen und Sandbanken ist.
- Erlauben Sie den Gebrauch des Produktes nur unter geeigneter Aufsicht. Sichern Sie das Produkt wenn es nicht in Gebrauch ist um unbefugten Zutritt zu vermeiden.
- Springen oder tauchen Sie von keinem Feature sofern nichts anderes bestimmt ist.
- Nicht in Gewässern benutzen, die Tiere beherbergen welche eine Gefahr für Menschen darstellen.
- Gewährleisten Sie für den Fall des Gebrauchs in Indoor-Pools eine angemessene Deckenhöhe.
- Entfernen Sie vor jedem Gebrauch persönliche Gegenstände wie Ringe, Uhren oder andere scharfe Gegenstände.

IHRE AUSTRÜSTUNG:

- Überprüfen Sie das gesamte Equipment vor dem Gebrauch. Inspizieren Sie das Produkt auf fehlende, defekte oder verschlissene Teile. Benutzen Sie das Produkt niemals bei extremen Verschleiß oder bei bekannten Defekten.
- Überprüfen Sie die ordnungsgemäße Aufpumpung vor jeder Benutzung. Temperatur- und Umweltschwankungen können zu Veränderungen im Luftdruck führen. Das Produkt über- oder unterpumpt zu benutzen ist gefährlich und kann zu Schäden am Produkt und zur Nichtigkeit der Garantie führen.
- Überprüfen Sie die Sicherheit der Anker und aller Befestigungen vor jedem Gebrauch.
- Tragen Sie immer eine Schwimmweste (PFD) wie von den Autoritätsbehörden der Region vorgeschrieben.

!WARNUNG!

!WARNUNG!

Wassersportarten gehen mit Verletzungsgefahren und tödlichen Risiken einher. Beachten Sie alle Anweisungen und beiliegenden Sicherheitshinweise und die Bedienungsanleitung um Risiken zu vermeiden:

- TRAGEN SIE STETS EINE GUTSITZENDE SCHWIMMWESTE (PFD) die von der zuständigen Behörde Ihres Landes genehmigt wurde, USCG, TPE III, ISO, etc.
- Überschreiten Sie niemals ihre erprobten Kenntnisse während Sie dieses Produkt benutzen.
- Benützen Sie dieses Produkt niemals in seichtem Wasser oder in der Nähe von Ufern, Docks, Schutthöhen und abseits von Wasserstraßen oder anderen Hindernissen.
- Springen oder Tauchen Sie niemals von diesem Produkt soweit nichts anderes bestimmt ist und achten Sie auf eine angemessene Schrittgeschwindigkeit während Sie auf dem Produkt gehen
- Gehen Sie sicher, dass es stets einen Beobachter gibt, dessen Aufgabe es ist „Ihre Sicherheit unabhängig von Ihrem Alter im Auge zu behalten
- Benützen Sie dieses Produkt nicht wenn Sie unter dem Einfluss von Alkohol oder Drogen stehen.
- Achten Sie stets auf andere Beteiligte die dieses Produkt benutzen um nicht nur Ihre eigene Sicherheit sondern auch die Ihrer Mitmenschen zu gewährleisten.
- Achten Sie auf den Sitz der Griffe und legen Sie Ihre Hände nur durch ebenjene.
- Schwimmen Sie niemals in der Nähe dieses Produkts außer Sie wollen es betreten - schwimmen Sie unter gar keinen Umständen unter diesem Produkt.
- Überprüfen Sie, dass die Hauptkammer des Produkts zu 0,12 bar (1,75 PSI) gefüllt ist, bevor Sie das Produkt benutzen. Überprüfen Sie, dass alle Sekundärkammern des Produkts zu 0,03 bar (0.4 PSI) gefüllt sind.
- Überschreiten Sie nicht die maximale Belastbarkeit von 1000 kg (2200 Lbs) dieses Produkts.
- Überschreiten Sie nicht die empfohlene maximale Teilnehmerzahl von drei (3) Personen.
- Üben Sie nie mehr als 127kg Druck auf einen Bereich aus.
- Lesen Sie das gesamte Benutzerhandbuch vor Gebrauch dieses Produkts.

**!VORSICHT!**

Wassersportarten können sicher und unterhaltsam für Enthusiasten aller Level sein. Das Benutzerhandbuch verfolgt das Ziel, Ihre Freude an dem Sport zu steigern. Es soll Sie auf potentiell gefährliche Bedingungen aufmerksam machen, welche bei der Ausübung aller Wassersportarten auftreten können. Es ist die Verantwortung des Eigentümers dieses Benutzerhandbuch zu lesen und alle Benutzer über die sichere Bedienung dieser Produkte aufzuklären. Mit Aufpumpen dieser Produkte erklären Sie sich hiermit mit der Haftungsverzichtserklärung, dem Forderungsverzicht und der Risikoübernahmeerklärung in dem Benutzerhandbuch einverstanden.

Um das Risiko von Verletzungen und Tod zu verkleinern, beachten Sie folgende Richtlinien:

- Lesen Sie das Benutzerhandbuch gewissenhaft und beachten Sie die Anweisungen.
- Treffen Sie im Gebrauch Ihres Aquaparks alle angemessenen Vorkehrungen.
- Weisen Sie jeden vor Benützung Ihres Aquaparks in die Sicherheitsrichtlinien ein.
- Kennen Sie Ihre Grenzen. Hören Sie auf, wenn Sie müde sind. Verhalten Sie sich verantwortungsbewusst. Seien Sie in einem guten körperlichen Zustand und seien Sie achtsam im Gebrauch dieses und aller anderer Wassersportprodukte.
- Überprüfen Sie die Festzieh-Bungees und/oder lines um die erforderliche Sicherheit zu gewährleisten. Ersetzen Sie jedes Teil des Festzieh- und/oder Verbindungssystems welches Anzeichen von Verschleiß zeigt.
- Fügen Sie keine Hardware oder sonstiges Zubehör hinzu, welches nicht vom Hersteller zur Verfügung gestellt wird.

DIE WARNHINWEISE UND OBEN GENANNTEN PRAKTIKEN REPRÄSENTIEREN EINIGE ALLGEMEINE RISIKEN AUF WELCHE NUTZER GESTOSSEN SIND, IMPLIZIEREN JEDOCH NICHT, DASS DAMIT ALLE RISIKEN UND GEFAHREN GEDECKT SIND. BITTE MACHEN SIE VON IHREM HAUSVERSTAND UND URTEILSVERMÖGEN GEBRAUCH.

Bei Fragen zu Funktion, sicherem Gebrauch oder korrekter Auswahl kontaktieren Sie bitte den Hersteller dieses Produkts.

DIE WARNHINWEISE UND OBEN IM WASSERSPORT SICHERHEITSCODE GENANNTEN PRAKTIKEN REPRÄSENTIEREN EINIGE ALLGEMEINE RISIKEN AUF WELCHE NUTZER GESTOSSEN SIND. DER CODE ERFÜLLT KEINEN ANSPRUCH IN BEZUG AUF VOLLSTÄNDIGKEIT DER RISIKEN ODER GEFAHREN. BITTE MACHEN SIE VON IHREM HAUSVERSTAND UND URTEILSVERMÖGEN GEBRAUCH.

Bei Fragen zu Funktion, sicherem Gebrauch oder korrekter Auswahl kontaktieren Sie uns bitte.

!WARNUNG!

Anhaltender Kontakt zu Salzwasser kann zu Schäden an dem Produkt führen und/oder die erwartete Lebensdauer dieses Produkts verkürzen. Die marine Umwelt umfasst zahlreiche schädliche Elemente, wie zum Beispiel Korrosion, Abrieb und Schäden von marinen Lebewesen wie zum Beispiel von Rankenfüßern.

Regelmäßige Reinigung und das Ausspülen mit frischem Wasser können diese Risiken reduzieren. Unterstützend sollte als Schutz gegen marines Wachstum eine PVC-sichere anwuchsverhindernde Beschichtung verwendet werden.

DURCH SALZWASSER VERURSACHTE SCHÄDEN WERDEN VON DER GARANTIE NICHT GEDECKT.

BEACHTEN! - HAFTUNGSVERZICHTERKLÄRUNG, FORDERUNGSVERZICHT UND RISIKOÜBERNAHMEERKLÄRUNG

Durch Öffnen und Zusammensetzen dieses Produkts stimmen Sie zu (1) sich an die folgenden Bedingungen zu binden und (2) zu verlangen, dass jeder, der dieses Produkt benutzt, an diese Bedingungen gebunden ist. Sollten Sie nicht mit den Bedingungen einverstanden sein, retournieren Sie dieses Produkt (vor Gebrauch) für eine volle Rückerstattung des Kaufpreises.

RISIKOÜBERNAHMEERKLÄRUNG: Der Gebrauch dieses Produkts und jedes seiner Bestandteile birgt gewisse Risiken und Gefahren welche zu schweren Körperverletzungen oder dem Tod führen können. Durch Gebrauch dieses Produktes stimmen Sie zu, alle bekannten und unbekanntem Verletzungsgefahren anzunehmen und zu akzeptieren, während Sie die Ausrüstung benutzen. Die mit diesem Sport einhergehenden Risiken können durch Befolgung der Warnhinweise, welche in diesem Benutzerhandbuch aufgelistet sind, und dem Gebrauch des eigenen Hausverständes zu einem großen Teil reduziert werden.

HAFTUNGSVERZICHTERKLÄRUNG UND FORDERUNGSVERZICHT: In Anbetracht des Verkaufs dieses Produktes an Sie erklären Sie sich hiermit zu Folgendem, im gesetzlichen Rahmen Erlaubten, einverstanden: Sie VERZICHTEN AUF ALLE ANSPRÜCHE, welche aus dem Gebrauch dieses Produktes oder seiner Bestandteile resultieren, welche Sie jetzt oder in der Zukunft gegen die Entertainment Group and Union Aquaparks, seine Distributoren und Händler haben. Sie ENTBINDEN die Entertainment Group and Union Aquaparks, seine Distributoren und Händler von jeglicher Haftung für jede Art von Verlust, Schäden, Verletzung oder Kosten, welche Sie oder ein Benutzer des Produkts erleiden, oder die Ihre Angehörigen in Folge der Benutzung dieses Produkts aus welchem Grund auch immer erleiden, einschließlich Fahrlässigkeit oder Vertragsbruch seitens der Entertainment Group and Union beim Design oder der Herstellung dieses Produkts und jeglicher seiner Bestandteile.

SCHIEDSVERFAHREN: Des Weiteren erklären Sie sich durch Kauf dieses Produkts und seiner Bestandteile hiermit ausdrücklich damit einverstanden, alle Ansprüche, die Sie glauben gegen die Entertainment Group and Union wegen Verwendung von Produkten oder Equipment der Entertainment Group and Union zu haben, einem verbindlichen Schiedsverfahren zu unterziehen. Das Schiedsverfahren soll den Bestimmungen der American Arbitration Association (AAA) unterliegen. Das Schiedsverfahren soll innerhalb eines (1) Jahres ab dem Tag des Auftretens der vermeintlichen Ansprüche erfolgen. Weiters soll das Schiedsverfahren in Seattle, Washington abgehalten werden, sofern keine abweichenden Regelungen zwischen den Parteien vereinbart wurde. Ein Einreichen bei der American Arbitration Association soll unlimitiert erfolgen können und der Schiedsspruch kann von jedem zuständigen Gericht erzwungen werden.

RECHTSWIRKUNG DER VEREINBARUNG: Für den Fall Ihres Ablebens oder Ihrer Geschäftsunfähigkeit gehen die Rechtswirkungen dieser Vereinbarung auf Ihre Erben, nächste Angehörige, Testamentsvollstrecker, Vermögensverwalter, Zessionare und Stellvertreter über.

GESAMTVEREINBARUNG: Beim Abschluss dieser Vereinbarung berufen Sie sich auf keinerlei mündliche oder schriftliche Erklärungen, die nicht in dieser Vereinbarung und des Benutzerhandbuchs von The Entertainment Group and Union Aquaparks festgelegt sind.

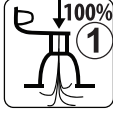

MONTAGE

- (1) Finden Sie einen flachen, trockenen Bereich mit Stromanschluss. Gehen Sie sicher, dass jeglicher Schmutz aus dem Bereich entfernt wurde. Platzieren Sie das Feature in der Schutzhülle in der Mitte des Aufbaubereiches. **WICHTIG:** Das Feature über den Boden zu ziehen oder zu schleifen kann es beschädigen und zum Erlöschen der Garantie führen. Stellen Sie sicher, dass der Aufbaubereich Zugang zu Wasser hat. Aufgrund der Größe und des Gewichts des Produktes ist beim Bewegen ebenjenes Vorsicht geboten.
- (2) Sobald das Feature richtig im Aufbaubereich platziert wurde, kann die Tragetasche entfernt und das Feature auseinandergefaltet werden. Stellen Sie sicher, dass alle Ventile AUF offen (OPEN) gestellt sind. Suchen Sie das Hauptventil (gekennzeichnet mit dem Ventil 1 Symbol)

- (3) Schließen Sie das Hauptventil und stecken Sie den Pumpschlauch in den Deckel des Hauptventils. Füllen Sie die Hauptkammer auf 0,12 bar (1,75 PSI). Überprüfen Sie den richtigen Druck mit einem Manometer. Setzen Sie nach dem Pumpvorgang wieder den Deckel in das Ventil. Die Kammer sollte bei Abschluss des Pumpvorgangs fest sein. **ÜBERPUMPEN SIE NICHT.** Ein höherer Druck als empfohlen wird kann zu Schäden am Produkt und zum Erlöschen der Garantie führen.
- (4) Schließen Sie das Sekundärventil (befindet sich auf dem Moon Jump Ball) und stecken den Pumpschlauch in die zweite Kammer. Füllen Sie die Kammer auf 0,03 bar (0.4 PSI). Überprüfen Sie den richtigen Druck mit einem Manometer. Setzen Sie nach dem Pumpvorgang wieder den Deckel in das Ventil. Die Kammer sollte bei Abschluss des Pumpvorgangs fest sein. **ÜBERPUMPEN SIE NICHT.** Ein höherer Druck als empfohlen wird kann zu Schäden am Produkt und zum Erlöschen der Garantie führen.
- (5) Wiederholen Sie Schritt 4 für alle drei Moon Jump Bälle.
- (6) Tragen Sie das Feature vom Aufbaubereich ins Wasser. Das Feature **NIEMALS** ins Wasser ziehen oder schleifen. Ziehen oder Schleifen des Features über den Boden kann zu Schäden und zum Erlöschen der Garantie führen.

VERANKERUNG:

WICHTIG: Eine richtige Verankerung ist für die Sicherheit und Leistung Ihres Produktes unbedingt erforderlich. Aufgrund der Vielzahl an möglichen Bedingungen empfehlen wir die Hinzuziehung eines Fachmannes, welcher mit dem Festmachen und Verankern vertraut ist und die örtlichen Gegebenheiten kennt. Bei unsachgemäßer Verankerung kann sich das Produkt bewegen und/oder wegtreiben. Die Entertainment Group haftet nicht für Schäden, Verletzungen oder Verluste aufgrund von unsachgemäßer Verankerung.

Aufgrund der möglicherweise großen Belastungen müssen alle verfügbaren Ankerringe verwendet werden, um die Belastung zu verteilen und das Produkt ordnungsgemäß unter normalen Bedingungen zu sichern. Hier finden Sie einige allgemeine Richtlinien für die Verankerung Ihres Produkts. Diese Richtlinien ersetzen nicht die Notwendigkeit einer fachmännischen Montage.

- 1) Wählen Sie einen Standort für Ihr Feature. Gehen Sie sicher, dass die Wassertiefe zumindest 1,05 m (5'0") misst. Verschaffen Sie sich bei Ihren örtlichen Behörden einen Überblick über Ihre Seenregeln und -beschränkungen.
- 2) Überprüfen Sie das Wasser und den Meeresboden unterhalb des ausgewählten Bereichs sorgfältig auf scharfe oder gefährliche Gegenstände (z.B. Steine oder Stümpfe). Bewahren Sie einen Sicherheitsabstand zu Docks, Booten, Bootsliften und jeglichen anderen Konstruktionen. **BINDEN** sie das Produkt **NICHT** an einem Dock fest!
- 3) Anker und Ankerkette werden separat verkauft. Aufgrund der Vielzahl an möglichen Bedingungen (Wassertiefe, Wasserart, Typ des Meeresbodens, Strömungen etc.) halten Sie bezüglich Verankerungsrichtlinien Rücksprache mit einem örtlichen Fachmann, der mit dem Festmachen/Verankern vertraut ist.
- 4) Wenn das Produkt am Platz ist, bringen Sie das Union Festmach-Bungee an der Ankerkette an. **GEHEN SIE SICHER** genug Durchhang in der Ankerkette zu bewahren um dem Produkt zu erlauben, sich im Wind oder in den Wellen zu bewegen, ohne das Bungee entfernen zu müssen.
- 5) Wenn starke Winde oder Stürme zu erwarten sind, ist es am besten, das Produkt aus dem Wasser zu nehmen und zu sichern oder zu lagern.

BEDIENUNG:

- 1) Das Moon Jump soll als Hindernis verwendet werden. Erlauben Sie nicht mehr als 3 Personen gleichzeitig die Benutzung dieses Features.
- 2) Wir empfehlen dringend die ständige Aufsicht eines professionell zertifizierten Rettungsschwimmers. **NIEMALS** ohne Aufsicht benutzen.
- 3) Überschreiten Sie nicht die maximale Personenzahl von 3.
- 4) **MACHEN SIE VON IHREM HAUSVERSTAND GEBRAUCH.** Springen oder tauchen Sie nicht von diesem Produkt. Seien Sie sich darüber bewusst, dass Bewegungen des Produkts zu einem Verlust des Gleichgewichts und Verletzungen führen können.
- 5) Schwimmen Sie nicht in dem Bereich während das Produkt in Gebrauch ist. Vergewissern Sie sich, dass alle Schwimmer den Bereich verlassen haben, bevor Sie ins Wasser steigen und das Produkt weiter benutzen. Folgen Sie anderen Kletterern **NICHT.** Schwimmen Sie niemals unter dem Produkt.
- 6) Sollte das Produkt den Eindruck machen, es habe Luftdruck oder Stabilität verloren, stellen Sie den Weitergebrauch sofort ein. Überprüfen und überwachen Sie Luftdruck und Luft-Haltefähigkeit. Überprüfen und sichern Sie alle Gurte und ersetzen Sie verschlissene Teile. Nicht weiterverwenden, bis diese Punkte bestätigt sind.
- 7) Wenn starke Winde oder Stürme zu erwarten sind, sollte das Produkt am besten entfernt und gesichert oder gelagert werden.

PFLEGE UND INSTANDHALTUNG:

- 1) Obwohl Ihr Produkt ursprünglich mit einem UV-Schutz behandelt wurde kann langanhaltende Sonneneinstrahlung das Produkt beschädigen. Tragen Sie regelmäßig einen PVC sicheren UV-Schutz auf die der Sonneneinstrahlung ausgesetzte Oberfläche des Schlauchs auf, um die Lebensdauer Ihres Produkts zu gewährleisten. Während der Verwendung des Produkts ist eine monatliche Anwendung erforderlich.
- 2) **WARNUNG:** Gewisse Produkte, insbesondere Lösungsmittel auf Erdölbasis, Reiniger und Schutzmittel wie Armor All können zu Schäden am Produkt führen und die Verwendung solcher Produkte wird zum Verlust der Garantie führen.
- 3) **WARNUNG:** Der Gebrauch eines Hochdruckreinigers wird zu Schäden am Produkt und zum Verlust der Garantie führen. Verwenden Sie zur Reinigung eine weiche Bürste mit milder Seife und frischem Wasser.
- 4) Überprüfen Sie häufig den Druck Ihres Features. Überprüfen Sie den Luftdruck mit einem Manometer. Die maximale Ausdehnung wird in der Tageshitze auftreten. Das richtige Aufpumpen ist für den sicheren Betrieb Ihres Produkts von entscheidender Bedeutung und wird Verschleißschäden hinauszögern.



LAGERUNG:

- 1) Platzieren Sie das Produkt vor der Lagerung in einem sauberen, ebenen Bereich. Reinigen Sie das Produkt mit milder Seife und Wasser und lassen Sie es komplett trocknen. Tragen Sie PVC-sicheren UV-Schutz auf allen Oberflächen des Produkts auf, bevor Sie die Luft ablassen.
- 2) Entfernen Sie alle Zusatzteile und bewahren Sie diese in einem verschlossenen Behälter auf (z.B. kunststoffbeschichtete Box oder Behälter).
- 3) Lassen Sie die GESAMTE Luft aus dem Tube, indem Sie das Deflationsende des Hochleistungs-Inflator/Deflater benutzen. Sollte Luft im Tube bleiben, könnte diese gefrieren und zu Rissbildungen führen.
- 4) Falten Sie das luftleere Tube in der Hälfte und rollen Sie es locker in Richtung Ventil.
- 5) Lagern Sie das Produkt vor direkter Sonneneinstrahlung und der Umwelt geschützt an einem sauberen, trockenen Ort. Am besten wird es in einem Behälter mit Mottenkugeln gelagert, um Schäden von Schadnagern vorzubeugen. NIEMALS unbedeckt, an einem feuchten Ort oder auf einer Betonoberfläche lagern! NIEMALS bei Temperaturen unter 4 Grad Celsius lagern.

REPARATURANLEITUNG

ARBEITSPLATZ UND WERKZEUG:

- 1) Stellen Sie sicher, dass Sie sich in einem sauberen, trockenen Bereich mit guter Durchlüftung befinden. Für eine ordnungsgemäße Aushärtung der Klebstoffe sollte die Temperatur über 10 Grad Celsius bleiben. In den meisten Fällen werden Sie genügend Platz zum Aufpumpen des Produkts benötigen.
- 2) Inhalt des Reparatursets: PVC-Patch Material, PVC Kleber, Kleberbürste, Kleber-Applikator und Spiritus.
- 3) Zusätzliche Artikel die benötigt werden KÖNNTEN: Luftpumpe, scharfe Scherfen und/oder Teppichmesser, flüssiges Waschmaschinenmittel, Wasser, kleine Schüssel oder Sprühflasche, P120 Schleifpapier, Lösungsmittel wie MEK (Methylethylketon), sauberes und trockenes Tuch.

LECKS AUSFINDIG MACHEN:

- 1) Sollte ein Problem mit Luftverlust vorliegen, müssen Sie das Leck (die Lecks) zunächst ausfindig machen.
- 2) Pumpen Sie Ihr Union Feature vollständig auf. Manche kleine Lecks können sich selbst bei niedrigerem Luftdruck schließen, daher ist es am besten, den vollen Druck aufrechtzuerhalten, indem Sie regelmäßig nachpumpen und dabei Ausschau nach etwaigen Lecks halten.
- 3) Benutzen Sie eine Seifen-Wasser Lösung (50% / 50% Spülmittel & Wasser) und ein Tuch um nach Lecks zu suchen. Arbeiten Sie sich langsam um das Produkt, indem Sie die Seifen-Wasser Lösung aufsprühen oder aufwischen. Halten Sie Ausschau nach größer werden Bläschen, welche auf ein Leck hinweisen.
- 4) Wenn sich ein Leck bestätigt, trocknen Sie den Bereich gründlich und markieren Sie das Leck und bereiten Sie es zum Flicken vor.
- 5) Benutzen Sie ein Lösungsmittel (MEK oder Spiritus) sowie ein frisches Tuch um den zu flickenden Bereich zu reinigen und von jeglichem Schmutz zu befreien.
- 6) Passen Sie das Patch nochmals trocken an und benutzen Sie den mitgelieferten Bleistift um sorgfältig einen Umriss vom Patch zu zeichnen.
- 7) Als nächstes benutzen Sie den mitgelieferten Kleber und die Kleber-Bürste um den Kleber zu verteilen. Versuchen Sie genau und schnell zu arbeiten.
- 8) Verwenden Sie die Einwegbürste um eine dünne, gleichmäßige Klebschicht auf den zu reparierenden Bereich aufzutragen und gehen Sie sicher, dass Sie den gesamten Bereich komplett abdecken. Bleiben Sie INNERHALB des Bleistiftumrisses.
- 9) Verwenden Sie die Einwegbürste um eine dünne, gleichmäßige Klebschicht auf die Rückseite des Patches aufzutragen und gehen Sie sicher, dass Sie den gesamten Bereich abdecken.
- 10) Lassen Sie den Kleber für ungefähr 60 Sekunden aushärten.
- 11) Richten Sie das Patch an einer Ecke vorsichtig über dem Reparaturbereich aus, wobei Sie den Bleistiftumriss als Richtlinie verwenden. Sobald sich die beiden Oberflächen berühren ist die Klebung endgültig, also seien Sie vorsichtig.
- 12) Arbeiten Sie sich von einer Ecke beginnend nach außen, während Sie das Patch sorgfältig und mit festem Druck auf der zu reparierenden Stelle anbringen.
- 13) Reiben Sie das ganze Patch mit dem Kleber-Applikator ein sowie mit festem Druck die Enden des Patches.
- 14) Lassen Sie den Kleber für mindestens 24 Stunden aushärten, bevor Sie das Feature wieder aufpumpen.

GARANTIE

GARANTIE:

Diese Garantie unterliegt folgenden Beschränkungen:

- 1) Die Garantie ist nur mit datiertem Kaufnachweis in Form der Originalrechnung gültig.
- 2) Union wird die endgültige Garantieentscheidung treffen, wofür Inspektion und/oder Fotos des Produkts, die eindeutig den Defekt (die Defekte) erkennbar machen erforderlich sein können. Wir verlangen, dass die oben genannten Unterlagen frachtfrei an eine Adresse unserer Wahl oder per E-Mail an warranty@aquapark.com gesendet werden.
- 3) Wenn ein Produkt von Union als defekt eingestuft wird, umfasst die Garantie nur die Reparatur oder den Ersatz des defekten Produkts. Union haftet nicht für Kosten, Verluste oder Schäden, die durch den Ausfall der Produktnutzung entstehen.
- 4) Diese Garantie umfasst keine Schäden, die durch missbräuchliche Verwendung, Nachlässigkeit oder normale Abnutzung und Risse entstehen, einschließlich aber nicht begrenzt auf Einstiche, Ziehen des Produkts über den Boden, Schäden aufgrund exzessiver Sonneneinstrahlung oder Nahtfehler aufgrund von Überpumpung in der Sonne, Schäden aufgrund von unsachgemäßer Handhabung und Lagerung, Schäden durch den Einsatz in Wellen oder Küstenbrechern und Schäden die durch etwas anderes als Material- und Herstellungsschäden verursacht wurden.
- 5) Diese Garantie verliert ihre Gültigkeit bei unautorisierten Reparaturen, Veränderungen oder Änderungen die an einem Teil der Ausrüstung vorgenommen wurden. Entsprechende Autorisierung hat in schriftlicher Form von Union zu erfolgen.
- 6) Die Garantie für ein repariertes oder ersetztes Teil ist nur ab dem Tag des Originalkaufs gültig.
- 7) Jedem Garantieanspruch muss die Originalrechnung beigelegt werden. Das Kaufdatum muss klar ersichtlich und lesbar sein. Seriennummer – Alle Union Produkte sind mit einer Seriennummer in der Nähe des Hauptventils (#1) gekennzeichnet. Die Seriennummer kann entweder direkt aufs PVC um das Ventil herum gestempelt sein oder sie ist auf einer angeschweißten Platte neben dem Ventil zu finden. Bitte legen Sie diese Nummer immer bei, wenn Sie Union oder Ihren Händler wegen eines Garantiefalls kontaktieren.



LAGERUNG:
FALTANLEITUNG

1. IN VIERTEL ZUR MITTE FALTEN 2. IN DER MITTE FALTEN

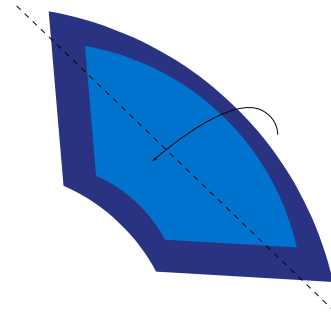
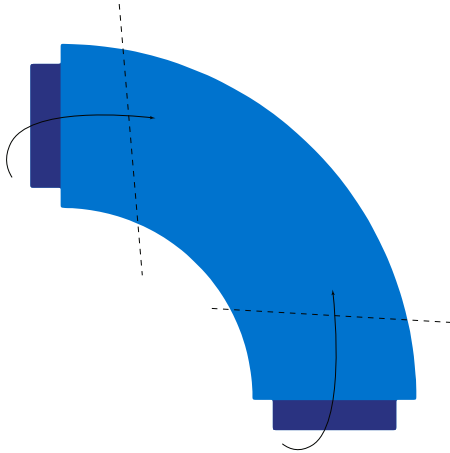

3. NOCHMAL IN DER MITTE FALTEN

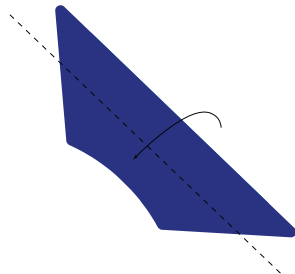

4. ANFANGEN, DAS PRODUKT VOM ENDE WEG AUFZUROLLEN

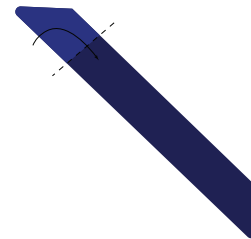

5. DAS PRODUKT WEITER AUFROLLEN

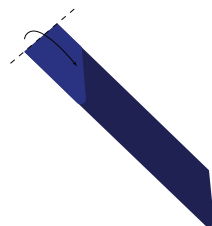

6. ERLEDIGT!

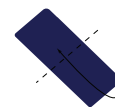

WARNHINWEISE: PIKTOGRAMM ERKLÄRUNGEN

	Max Belastbarkeit (kg/lbs)		Geräte bieten Schwimmstabilität		Bietet keinen Schutz vor dem Ertrinken!		Nicht bei küstennahen Winden verwenden
	Maximale Anzahl an Benutzern (Kinder/ Erwachsene)		Gerät erfordert Gleichgewichtssinn		Nur für Schwimmer!		Sicherer Abstand zum Hafen
	Größenbereich ... bis ... (m/in) Körpergröße		Zeichen für den Betriebsdruck ... bar/PSI		Kinder im Wasser IMMER beaufsichtigen!		Nicht bei küstennahen Strömungen verwenden
	Sorgen Sie für einen ausreichenden Abstand zu Hindernissen (m/ft)		Nur für Kinder über 6 Jahren geeignet		Lesen Sie zuerst das Benutzerhandbuch		Schwimmen Sie nicht unterhalb des Produkts
	Minimale Wassertiefe von ... (m/ft) erforderlich		Tauchen Verboten!		Nur für den Pool Gebrauch!		Nicht Springen wenn das Wasser nicht frei ist

WARNHINWEISE: SCHRIFTLICHE ERKLÄRUNG

- NUR FÜR SCHWIMMER!
- Produkt bietet Schwimmstabilität!
- Überschreiten Sie nicht die auf dem Typenschild angegebene zulässige Gewichtsbelastung!
- Eine ungleichmäßige Lastenverteilung (Personen oder Gegenstände) kann zum Kentern dieses Produkts führen und muss vermieden werden!
- Überschreiten Sie nicht die auf dem Typenschild angegebene maximale Anzahl von Benutzern gleichzeitig!
- Nicht geeignet für Kinder unter sechs Jahren!
- Die Statur der Benutzer darf die auf dem Typenschild angegebenen Höchstgrenzen nicht überschreiten.
- Überprüfen Sie vor jeder Benutzung, ob die Wassertiefe ausreichend ist und der umliegende Bereich (3 m/9.8 feet) frei von Steinen, Sandbanken und Menschen ist.
- Die Einhaltung der vorgeschriebenen Mindestwassertiefe ist unbedingt erforderlich!
- Beim Indoor Gebrauch (z.B. in Indoor Pools) muss auf eine ausreichende Deckenhöhe geachtet werden.
- Springen Sie nicht von anderen Objekten (z.B. Sprungbrett o.Ä.) auf das Produkt und springen Sie nicht vom Produkt auf andere Objekte!
- Es ist verboten unter dem Produkt zu schwimmen!
- Nicht im Dunkeln benutzen!
- Vergewissern Sie sich einer ordnungsmäßigen Verankerung bevor Sie das Produkt in Gebrauch nehmen!
- Nicht bei starkem Wind oder starken Strömungen benutzen!
- Verwenden Sie dieses Produkt niemals bei starkem Wind, unstillen Gewässern und Gewitter. Entfernen Sie das Produkt aus dem Wasser und sichern Sie es auf geeignete Weise, wenn die Windstärke 5 Beaufort übersteigt.
- Verwenden Sie dieses Produkt nicht in Gewässern die natürliche Risiken bergen (z.B. Haie, andere Tiere, Strömungen).
- Überprüfen Sie das Produkt vor jedem Gebrauch auf verschlissene, defekte oder fehlende Teile und ersetzen Sie diese.
- Das Produkt ist nicht als Rettungsschwimmkörper konzipiert und bietet keinen Schutz vor dem Ertrinken.
- Eltern müssen Ihre Kinder während dem Gebrauch beaufsichtigen.
- Entfernen Sie Halsketten, Uhren, Ringe und andere scharfe Gegenstände vor dem Gebrauch!
- Die Nichtbeachtung der Bedienungsanleitung kann zu ernsthaften Risiken führen!
- Die Bedienungsanleitung muss dem Aufsichtspersonal zugänglich gemacht werden!
- Das Besteigen ist für unübte Personen schwierig! Wir empfehlen die Verwendung der „Neptune's Steps“ als Kletterhilfe.
- Das Kletterseil muss jederzeit sicher in der vorgesehenen Position befestigt sein!
- Schlaufen oder Ähnliches im Seil müssen entfernt werden!
- Betreten oder stehen Sie nicht im Wasser im Sprung/Sicherheitsbereich!
- Beachten Sie die gemäß der Bedienungsanleitung korrekte Reihenfolge beim Aufbau um die ordnungsgemäße Funktion des Produkts sicherzustellen.
- Es darf immer nur eine Person gleichzeitig rutschen/springen.
- Es darf nur gerutscht/gesprungen werden, wenn sich keine Personen im Sicherheitsbereich aufhalten!
- Rutschposition: Füße zuerst
- Um Gefahren zu vermeiden ist es zwingend erforderlich, dass Sie die Anweisungen des Sicherheitspersonals befolgen.



**FEATURE:
MOON JUMP**

READ THIS OWNER'S MANUAL CAREFULLY BEFORE USING THIS PRODUCT!

Art.Nr. 3002908



DIMENSIONS:
19' x 19' x 4' (LENGTH x WIDTH x HEIGHT)
579cm x 579cm x 122cm (LENGTH x WIDTH x HEIGHT)

MINIMUM WATER DEPTH:
5'0" (FT) // **1.51M** (METERS)

ANCHOR POINTS:
x2

WEIGHT:
264LBS // 120KG

WORKING PRESSURE:
1.75 PSI // .121 BAR

**EXTRAS:
INCLUDED WITH FEATURE**



MOORING BUNGEE(S):
x2



CONNECTION COVER:
x1



REPAIR KIT:
x1



INFLATION INSTRUCTIONS

STEP 1:



• REMOVE VALVE CAP

STEP 2:



• MAKE SURE INNER VALVE IS CLOSED

STEP 3:



• INSERT AND SECURE PUMP END

STEP 4:



• INFLATE FEATURE

STEP 5:



DOUBLE CHECK RECOMMENDED PSI LOCATED NEXT TO VALVE

• CHECK FEATURE HAS REACHED RECOMMENDED PSI. SEE PSI CALLOUT NEAR VALVE - DO NOT OVER INFLATE!

STEP 6:



• SECURE CAP BACK IN PROPER CLOSED POSITION



CONNECTION INSTRUCTIONS

STEP 1:

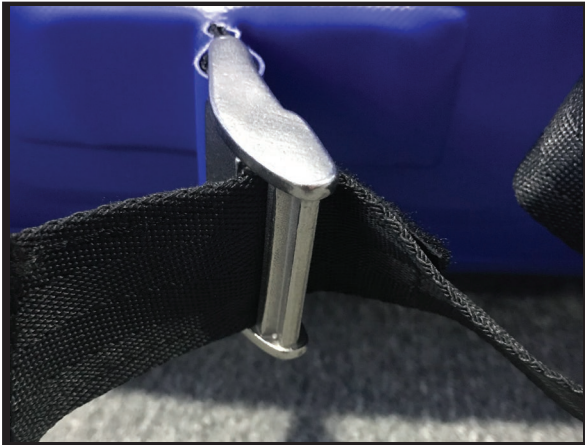

• **THREAD WEBBING THROUGH CONNECTION BUCKLE**

STEP 2:

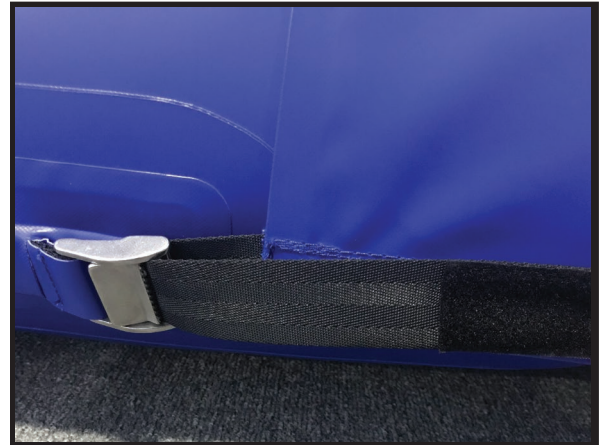

• **PULL WEBBING TIGHT**

STEP 3:



• **LOOP WEBBING THROUGH THE BACK OF THE BUCKLE**

STEP 4:



• **PULL WEBBING TIGHT**

STEP 5:

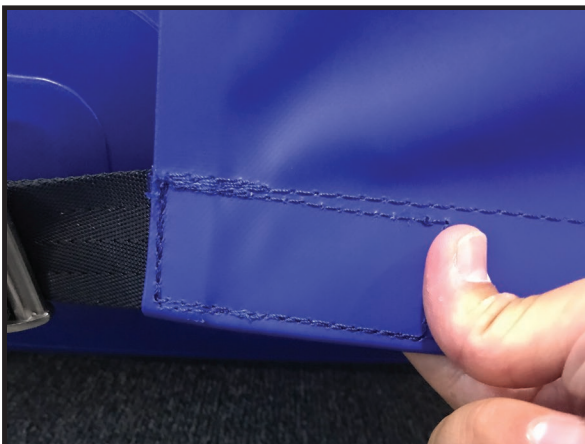

• **ENGAGE VELCRO CONNECTION**

STEP 6:

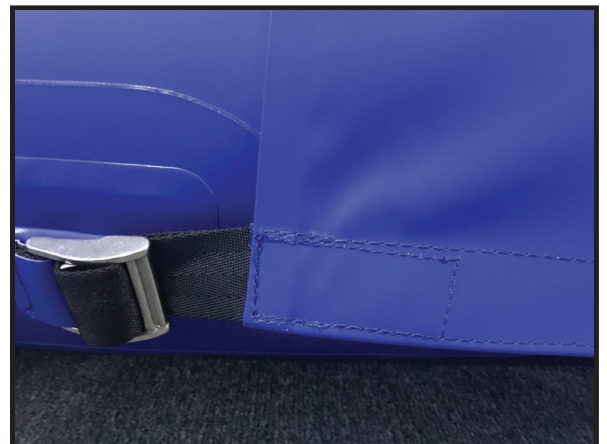

• **REPEAT PROCESS FOR EACH WEBBING STRAP**



STOP! READ THIS OWNER'S MANUAL CAREFULLY BEFORE USING THIS PRODUCT!

CONTENTS:

It is the owner's responsibility to read the owner's manual and instruct all users in the safe operation of these products. Please read this manual prior to inflating and using these products and keep for future reference. As with any sport, recklessness, inexperience, misuse, or neglect of the equipment may result in serious injury or death.

WATERSPORTS SAFETY CODE:

Watersports are fun and challenging but involve inherent risks of injury or death. To increase your enjoyment of the sport and to reduce your risks, use common sense and follow these rules:

BEFORE YOU START:

- Familiarize yourself with all applicable federal, state, and local laws, the risks inherent in the sport, and the proper use of the equipment.
- Know the waterways.
- Use caution and common sense.
- Do not use within 3m (10ft) of boats, docks, or other hard obstructions.
- Do not attempt or allow somersaults. Landing on the head or neck can cause serious injury, paralysis or death.
- Never use at night, or in low-light conditions.
- Never use in poor weather conditions, excessive wind, waves or lightning.
- Do not use on dry land.
- Do not use without proper anchoring.
- Do not swim under the product.
- Take extreme care when swimming between the shore and the product. Be cautious of any water traffic or other obstructions. Ensure all users are capable swimmers and are not excessively fatigued. Swimmers should feel comfortable treading water for several minutes, and if fatigued should feel comfortable flipping to their back and floating for a long period of time to regain energy. Do not allow anyone to attempt to swim to or from the product that are not physically able to do so.
- Always ensure that the swimming area around the product is free of submerged logs, rocks and sandbars. Ask about the local water conditions before use.
- Only allow use of the product with proper supervision. Secure the product when not in use to prevent access by any other users.
- Do not jump or dive from any feature unless otherwise specified.
- Do not use in water where there are animals that could pose a threat to humans.
- If product is used in indoor pools, always ensure adequate ceiling height overhead.
- Always remove personal items such as rings, watches or other sharp objects before use.

YOUR EQUIPMENT:

- Check all equipment prior to use. Inspect this item for missing, defective or worn parts. Never use the product if excessive wear or damage are detected.
- Always check for proper inflation before each use. Temperature and environmental changes can cause changes in the air pressure. Using the product over or under inflated is dangerous and can cause damage to the product, voiding the warranty.
- Always check security of the anchor(s) and all attachments before each use.
- Always wear a life vest (PFD) as required by the authorities in area of use.

!WARNING!

!WARNING!:

WATERSPORTS INVOLVE RISKS OF SEVERE INJURY OR DEATH. Follow all instructions and safety information below and in owner's manual to reduce risks:

- ALWAYS WEAR A PROPERLY FITTED LIFE JACKET (PFD) approved by your country's agency, USCG TPE III, ISO, etc.
- Never exceed skill level that you are accustomed to while using this product.
- Never use in shallow water or near shore, docks, pilings, and out of the way of watercrafts or other obstacles.
- Never jump or dive off of this product unless otherwise specified, and always ensure a safe speed while walking on it.
- Always ensure that there is an observer devoted to watching over your safety regardless of the users age.
- Never use this product while under the influence of alcohol or drugs.
- Always be aware of other participants using this product to ensure not just your safety but also others around you.
- Be aware of the location of the handles and only place your hands through them.
- Never free swim near the location of this product unless you are entering on - and under no circumstances ever swim underneath this product.
- Check the product primary chamber is filled to 1.75 PSI (0,12 bar) before use. Check all of the product's secondary chambers are filled to 0.4 PSI (0,03 bar).
- Do not exceed the weight capacity set by this product of 2200 Lbs.(1000 kg)
- Do not exceed the recommended number of maximum users of three (3).
- Never apply more than 280 lbs. of pressure in any one area.
- Read the entirety of this Owner's Manual before use.

**!CAUTION!:**

Watersports can be safe and fun for all levels of enthusiasts. The Owner's Manual is presented to enhance your enjoyment of the sport. It is intended to alert you to some of the potentially dangerous conditions that can arise in all watersports. It is the owner's responsibility to read the owner's manual and instruct all users in the safe operation of these products. By inflating these products you hereby agree to the Release of Liability, Claim Waiver, and Assumption of Risk Agreement in the Owner's Manual.

To reduce the risk of injury or death, follow these guidelines:

- Carefully read the products Owners' Manual and follow the instructions.
- Take all reasonable precautions in the use and operation of your aquapark.
- Teach anyone using your aquapark about safe guidelines prior to use.
- Know your own limits. Stop when you are tired. Act responsibly. Be in good physical condition and be cautious in your use of this or any other watersports product.
- Periodically check mooring bridles and/or lines to ensure safety. Replace any portion of mooring and/or connection system that shows signs of wear.
- Do not add any hardware or attachments not otherwise supplied by the manufacturer.

THE WARNINGS AND PRACTICES SET FORTH ABOVE REPRESENT SOME COMMON RISKS ENCOUNTERED BY USERS AND DOES NOT IMPLY TO COVER ALL INSTANCES OF RISK OR DANGER. PLEASE USE COMMON SENSE AND GOOD JUDGEMENT.

Please contact the manufacturer of this product if you have any questions about proper selection, function, or safe use of this product.

THE WARNINGS AND PRACTICES SET FORTH ABOVE IN THE WATERSPORTS SAFETY CODE REPRESENT SOME COMMON RISKS ENCOUNTERED BY USERS. THE CODE DOES NOT PURPORT TO COVER ALL INSTANCES OF RISK OR DANGER. PLEASE USE COMMON SENSE AND GOOD JUDGMENT.

Please contact us if you have any questions on the proper selection, function, or safe use of this product.

!WARNING!:

Prolonged exposure to salt water can damage and/or shorten the expected lifetime of this product. The marine environment includes many damaging elements including corrosion, abrasion and damage from marine life such as barnacles. Regular cleaning and rinsing with fresh water can reduce these risks. A PVC-safe antifouling paint should be used to help protect this product against marine growth.

DAMAGE CAUSED BY EXPOSURE TO SALT WATER IS NOT COVERED BY WARRANTY.

NOTICE! - RELEASE OF LIABILITY, CLAIM WAIVER, AND ASSUMPTION OF RISK AGREEMENT

By opening and assembling this product, you are agreeing (1) to be bound to the terms set forth below and (2) to require anyone using this product to be bound by such terms. If you are unwilling to be bound by these terms, return this product (before use) for a full refund.

ASSUMPTION OF RISK: Use of this product and any of its components involves certain inherent risks, dangers, and hazards which can result in serious personal injury and death. In using the product, you freely agree to assume and accept any and all known and unknown risks of injury while using this equipment. The risks inherent in the sport can be greatly reduced by abiding by the Warning Guidelines listed in this Owner's Manual and by using common sense.

RELEASE AND WAIVER OF CLAIMS AGREEMENT: In consideration of the sale of the product to you, you hereby agree to the fullest extent permitted by law as follows: TO WAIVE ANY AND ALL CLAIMS that you have or may in the future have against The Entertainment Group and Union Aquaparks its distributors and dealers, resulting from use of this product and any of its components. TO RELEASE The Entertainment Group and Union Aquaparks from any and all liability for any loss, damage, injury, or expense that you or any users of this product may suffer, or that your next of kin may suffer, as a result of the use of this product, due to any cause whatsoever, including negligence or breach of contract on the part of The Entertainment Group and Union in the design or manufacture of this product and any of its components.

ARBITRATION: In further consideration of the sale to you of this product and any of its components, you hereby agree to submit to binding arbitration any and all claims which you believe you may have against The Entertainment Group and Union arising from the use of any The Entertainment Group and Union equipment or products. The arbitration shall be pursuant to the rules of the American Arbitration Association. Arbitration shall be commenced within (1) year from the date on which any alleged claim first arose. Further, the arbitration shall be held in Seattle, Washington unless otherwise mutually agreed to by all parties. The submission to the American Arbitration Association shall be unlimited and the arbitration award may be enforced by any Court of competent jurisdiction.

BINDING EFFECT OF AGREEMENT: In the event of your death or incapacity, this Agreement shall be effective and binding upon your heirs, next of kin, executors, administrators, assigns, and representatives.

ENTIRE AGREEMENT: In entering into this Agreement, you are not relying upon any oral or written representations other than what is set forth in this agreement and The Entertainment Group and Union Aquaparks Owner's Manual.

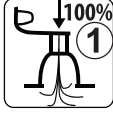

ASSEMBLY

- (1) Locate a flat, dry area with access to electricity. Ensure that all debris has been removed from the area. Place the feature in the center of the setup area while inside the protective carry cover. **IMPORTANT:** Sliding or dragging the feature across the ground can damage the feature and void the warranty. Ensure the setup area is in an area with easy access to water. Caution should be taken when moving products due to the large size and weight.
- (2) Once the feature is properly placed in the setup area, remove the carry cover and unfold the feature. Make sure that all valves are in the OPEN position. Locate the primary valve (indicated by valve 1 symbol). 
- (3) Close the primary valve and attach the inflation hose to the primary chamber. Inflate the primary chamber to 1.75 PSI (0,12 bar). Check for proper air pressure using a manometer. After inflation, replace the primary valve cover. The chamber should be firm when inflation is complete. **DO NOT OVER-INFLATE.** Pressures higher than recommended can damage the product and may void warranty.
- (4) Close the secondary valve (located on the Moon Jump ball) and attach the inflation hose to the secondary chamber. Inflate the chamber to 0.4 PSI (0,03 bar). Check for proper air pressure using a manometer. After inflation, replace the secondary valve cover. The chamber should be firm when inflation is complete. **DO NOT OVER-INFLATE.** Pressures higher than recommended can damage the product and may void warranty.
- (5) Repeat step 4 for all three Moon Jump balls.
- (6) Carry the feature from the set up area to the water. **NEVER** drag or slide the feature into the water. Sliding or dragging the feature across the ground can damage the feature and void the warranty.

ANCHORING:

IMPORTANT: Proper anchoring is essential to the safety and performance of your product. Due to the wide variety of conditions, we advise using a professional skilled in mooring and anchoring, and experienced with local conditions. If improperly anchored, the product can move and/or float away. The Entertainment Group is not responsible for any damage, injuries or losses due to improper anchoring.

Due to the high loads that may be generated, you must use all available anchor rings to spread the load and properly secure the product under normal conditions. Here are some general guidelines for anchoring your product. These guidelines are not intended to replace the need for professional installation.

- 1) Choose a location for your feature. Make sure the water depth is at least 5'0" (1,05 m) Review your lake rules and restrictions with your local authorities.
- 2) Carefully check the water and seabed below the selected area for sharp or dangerous objects (i.e. rocks or stumps). Keep a safe distance from docks, boats, boat lifts, and any other structures. **DO NOT** tie the product to a dock!
- 3) Anchors and anchor chain are sold separately. Due to the wide variety of conditions (water depth, water type, seabed type, currents etc.) consult a local mooring/anchoring professional for anchor building guidelines.
- 4) When the product is in place, attach the Union Mooring Bungee to the anchor chain. **BE SURE TO ALLOW** enough slack in the anchor chain to allow the product to move in wind or waves without displacing your mooring.
- 5) If strong winds or storms are expected, it is best to remove the product from the water and secure or store it.

OPERATION:

- 1) Moon Jump's intended use is an obstacle. Never allow more than 3 persons to use the feature at one time.
- 2) We strongly recommend maintaining supervision at all times during use by a professionally certified lifeguard. **NEVER** use unattended.
- 3) Do not exceed the product's recommended number of users of 3.
- 4) **USE COMMON SENSE.** Never jump or dive from the product. Be aware that motion of the product could cause a loss of balance and injury.
- 5) Do not swim in the area while the product is in use. Ensure that all swimmers have cleared the area before entering the water and before continuing use of the product. Do **NOT** follow other climbers. Never swim underneath the product.
- 6) If the product appears to have lost air pressure or stability, immediately discontinue use. Check and monitor for proper air pressure and air-holding ability. Check and secure all straps and replace any worn parts. Do not continue use until these are confirmed.
- 7) If strong winds or storms are expected, it is best to remove the product and secure or store it.

CARE AND MAINTENANCE:

- 1) While your product has been initially treated with UV protectant, long-term exposure to sunlight will damage the product. Regularly apply a PVC safe UV protectant to the exposed surface of the tube to ensure the life of your product. Monthly application while the product is in use is required. **NOT DOING THIS WILL VOID THE WARRANTY.**
- 2) **WARNING:** Certain products, especially petroleum-based solvents, cleaners and protectants such as Armor All can damage the product and use of these products will void the warranty.
- 3) **WARNING:** Use of a high-pressure washer will damage the product and void the warranty. To clean, use a soft bristle brush with mild soap and fresh water.
- 4) Check the inflation of your feature often. Check for proper air pressure using a manometer. Maximum expansion will occur in the heat of the day. Proper inflation is critical to the safe operation of your product and will prolong damage from wear.

**STORAGE:**

- 1) Before storing, place the product on a clean, level area. Clean with mild soap and water and allow to dry completely. Apply PVC safe UV Protectant to all surfaces of the product before deflating.
- 2) Remove all attachments and store in a sealed container (i.e. a plastic covered box or bin).
- 3) Remove ALL of the air from the tube using the deflation end of the high output inflator/deflator. If some air is left in the tube, it may freeze causing cracking.
- 4) Fold the deflated tube in half (width), then roll loosely toward the valve.
- 5) Store the product out of direct sunlight and protected from the environment in a clean, dry location. It is best to store inside a container with moth balls to prevent damage from rodents. NEVER store uncovered, in a damp location, or on a concrete surface! NEVER store at temperatures below 40 degrees F.

REPAIR INSTRUCTIONS

WORK SPACE AND TOOLS:

- 1) Take care to position yourself in a clean, dry area with good ventilation. For proper curing of adhesives, temperature should remain above 10°C (50 F). In most cases you will need enough room to inflate the product.
- 2) Repair Kit Contents: PVC Patch material, PVC Glue, glue brush, glue applicator, pencil, and rubbing alcohol.
- 3) Additional items that MAY be needed: Air pump, sharp scissors and/ or razor knife, dish washing liquid, water, small bowl or spray bottle, 120 Grit sandpaper, solvent such as MEK (Methyl Ethyl Ketone), clean dry cloth.

LOCATE LEAKS:

- 1) If there is a problem with air leaks, you will need to locate the leak(s) first.
- 2) Inflate your Union feature product fully. Some small leaks can close themselves at lower air pressures, so it is best to maintain full pressure by re-inflating periodically while checking for leaks.
- 3) Use a soapy water solution (50%/ 50% dish soap & water) and a cloth to check for leaks. Work slowly around the product spraying or swabbing-on soapy water solution. Look for growing bubbles, which indicate a leak.
- 4) Once a leak is confirmed, dry the area well, mark it and prepare to patch.
- 5) Use solvent (MEK or Rubbing Alcohol) and a fresh cloth to clean the area to be patched, removing all debris.
- 6) Dry-fit the patch again and use pencil (provided) to carefully outline where the patch will be located.
- 7) Next, use the glue and glue brush (provided) to spread glue. Try to work neatly and quickly.
- 8) Using disposable brush, apply a thin, even layer of glue to the repair area making sure to cover the area completely. Stay INSIDE the pencil outline.
- 9) Using disposable brush, apply a thin, even layer of glue to the to the back of the patch making sure to cover the area completely.
- 10) Allow glue to cure for approximately 60 seconds.
- 11) Starting at one corner, carefully align the patch over the repair area using the pencil outline as a guide. Once the two surfaces touch, the bond will be immediate, so take care.
- 12) Starting at one corner and working outward, carefully apply the patch to the repair area using very firm pressure.
- 13) Rub the entire patch area using the glue applicator and the edges of the patch using very firm pressure.
- 14) Allow to cure for at least 24 hours before inflating.

WARRANTY

WARRANTY:**This warranty is subject to the following limitations:**

- 1) Warranty is valid only with dated proof of purchase in the form of the original invoice.
- 2) Union will make the final warranty determination which may require inspection and/or photos of the product which clearly show defect(s). We require the above be sent to another location of our choice, freight prepaid, or by email to warranty@aquapark.com
- 3) If a product is deemed to be defective by Union the warranty covers the repair or replacement of the defective product only. Union will not be responsible for any costs, losses, or damages incurred as a result of loss of use of product.
- 4) This warranty does not cover damage caused by misuse, abuse, neglect, or normal wear and tear, including, but not limited to, punctures, dragging the product over the ground, damage due to excessive sun exposure or seam failure due to over inflation in the sun, damage caused by improper handling and storage, damage caused by use in waves or shore break, and damage caused by anything other than defects in materials and workmanship.
- 5) This warranty is voided if any unauthorized repair, change, or modification has been made to any part of the equipment. Authorization for such must come in writing from Union.
- 6) The warranty for any repaired or replacement equipment is good from the date of the original purchase only.
- 7) Any warranty claims must be accompanied by the original purchase receipt. The date of purchase must be clear and legible. Serial Number All Union products are marked with a serial number near the main inflation valve (#1). The serial number may be stamped into the PVC directly around the valve, or it may be visible on a welded plate near the valve. Please include this number when you contact Union or your dealer, with any warranty claim.



**STORAGE:
FOLDING INSTRUCTIONS**

1. FOLD IN QUARTERS INTO CENTER

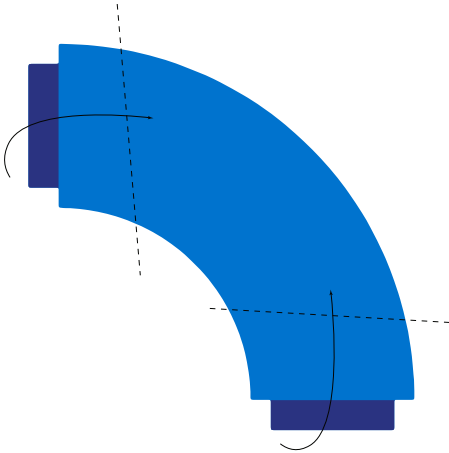

2. FOLD IN HALF

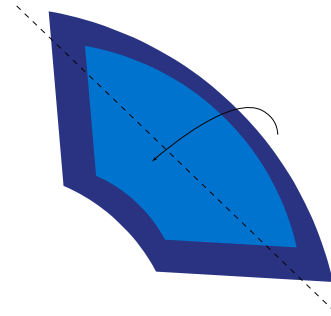

3. FOLD INTO HALF AGAIN

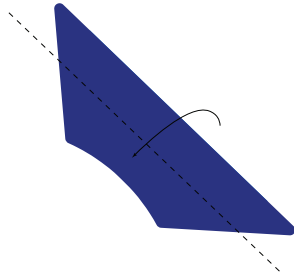

4. BEGIN ROLLING PRODUCT FROM ONE END

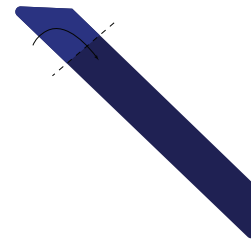

5. CONTINUE ROLLING THE PRODUCT

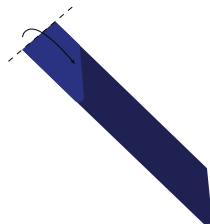



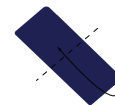





6. DONE!





WARNINGS: PICTOGRAM EXPLANATION

	Max Load Capacity (kg/lbs)		Devices Provide Floating Stability		No Protection Against Drowning		Do Not Use Where There Are Off Shore Winds
	Max Number Of Users (children/adults)		Devices Requires Balancing		Swimmers Only!		Safe Distance To Shore
	Size Range ...to... (m/in) Body Height		Design Working Pressure ...bar/psi		Always Supervise Children In Water		Do Not Use Where There Are Off Shore Currents
	Ensure Safe Distance To Obstacles (m/ft)		Only For Children Over The Age Of 6		Read Instructions First		Do Not Swim Underneath The Structure
	Minimum Water Depth of ... (m.ft) Required		No Diving!		Pool Use Only		Do Not Jump If Water Is Not Clear

WARNINGS: VERBAL EXPLANATION

- **FOR SWIMMERS ONLY!**
- Product is stable for swimming!
- Do not exceed the admissible weight load stated on the type label!
- Uneven load distribution of persons or items can cause the product to capsize and must be avoided!
- Do not exceed the maximum number of users at any one time as stated on the type label!
- Not suitable for users under 6 years!
- The physique of users must not exceed the limits stated on the type label!
- Before use, always check that the water is sufficiently deep and the surrounding area of 3 m/9.8 feet free from rocks, sandbanks, and people.
- Adherence to the prescribed minimum water depth use is imperative!
- During "indoor use" (e.g. in indoor swimming pools), attention must be paid to a sufficient distance from the ceiling.
- Do not jump onto the product from other objects (e.g. from a springboard or similar) and do not jump from the product onto other objects!
- Swimming under the product is not permitted!
- Do not use in the dark!
- Ensure correct anchoring of the product before use!
- Do not use in strong currents or winds!
- Never use the product in strong winds, unsettle waters, and thunderstorms. Remove the product from the water and secure in a suitable manner if the wind exceeds "Beaufort 5."
- Do not use the product in waters with natural risks (e.g. sharks, other animals, currents).
- Before all use, check the product for worn, defective or missing parts and replace these.
- The product is not designed as a rescue float and does not offer protection against drowning.
- Parents must supervise children during use!
- Remove necklaces, watches, rings and other sharp items before use!
- Failure to comply with the operation instructions can result in serious risks!
- The operating instructions must be accessible by the supervisory personnel!
- Difficult to mount for non-trained persons! We recommend the use of Neptune's Steps as a mounting aid!
- The climbing rope must be fixed securely in the envisaged position at all times!
- Loops or similar in the rope must be removed!
- Do not enter or stand in the water in the jumping/safety area!
- Observe the sequence for setting up as per the operation instructions to ensure correct functioning of the product.
- Only one person must slide/jump at the same time!
- Only slide/jump when the safety area is free of persons!
- Sliding position: feet first
- To avoid danger, it is imperative that you follow the instructions of the supervisory personnel.